



Katalog

Version 2018

Fräsen



ZCC Cutting Tools Europe GmbH

your Partner | your Value



Wendeschnidplatten Fräsprogramm

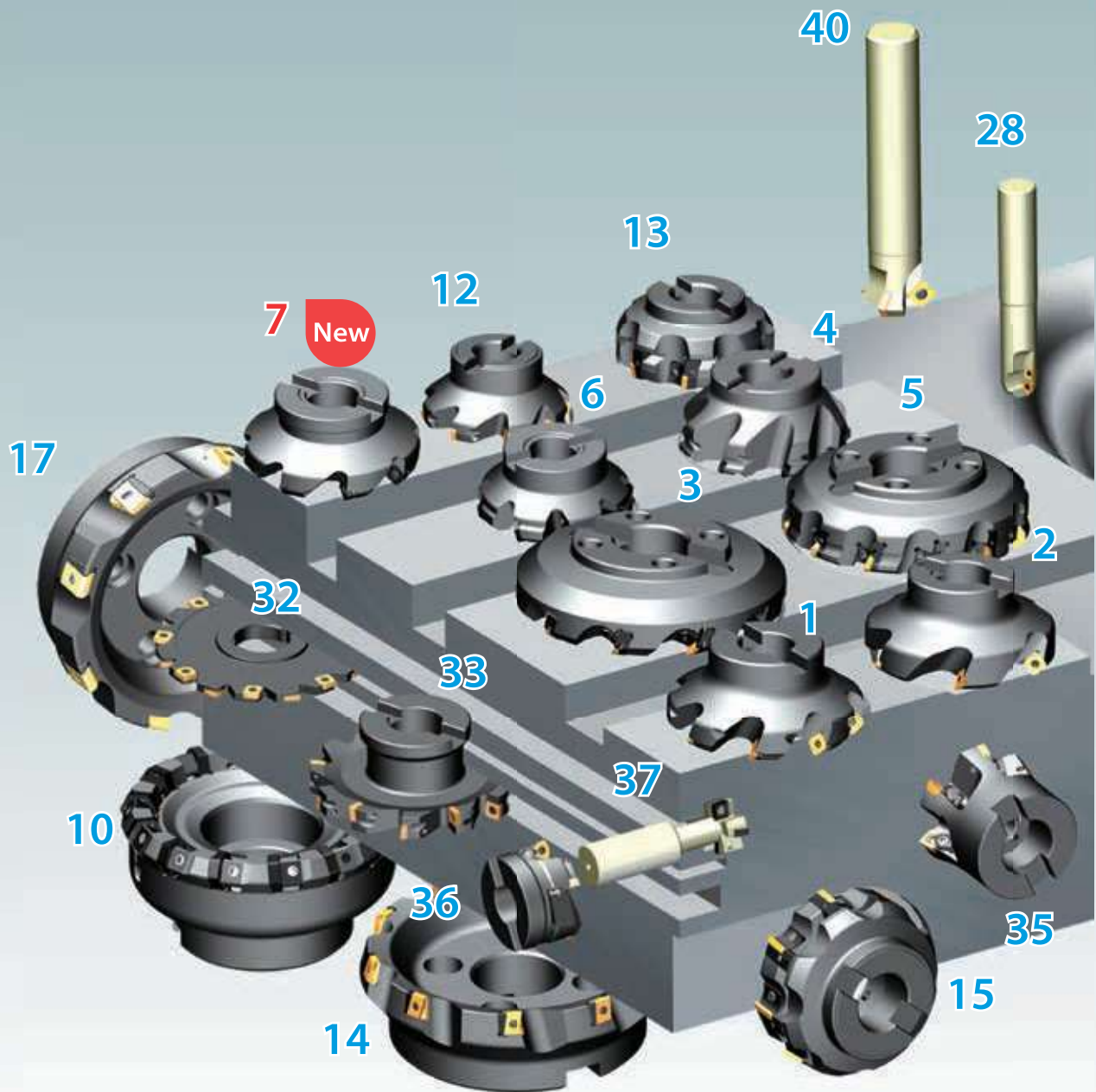

Nr.	Werkzeug Kategorie	Seite	Nr.	Werkzeug Kategorie	Seite	Nr.	Werkzeug Kategorie	Seite
1	FMA01	B27	9	FMD02 (PN11)	B56	17	FMP03	B79
2	FMA02	B30	10	FMD02 (HN09)	B62	18	FMR01	B81
3	FMA03	B33	11	FMD03	B64	19	FMR02	B83
4	FMA04 (OFKT05**)	B36	12	FME02	B66	20	FMR03	B86
5	FMA04 (OFKR07**)	B38	13	FME03	B68	21	FMR04	B90
6	FMA07	B42	14	FME04	B72	22	EMP01	B94
7	FMA11	B48	15	FMP01	B74	23	EMP02	B100
8	FMA12	B52	16	FMP02	B76	24	EMP03	B103

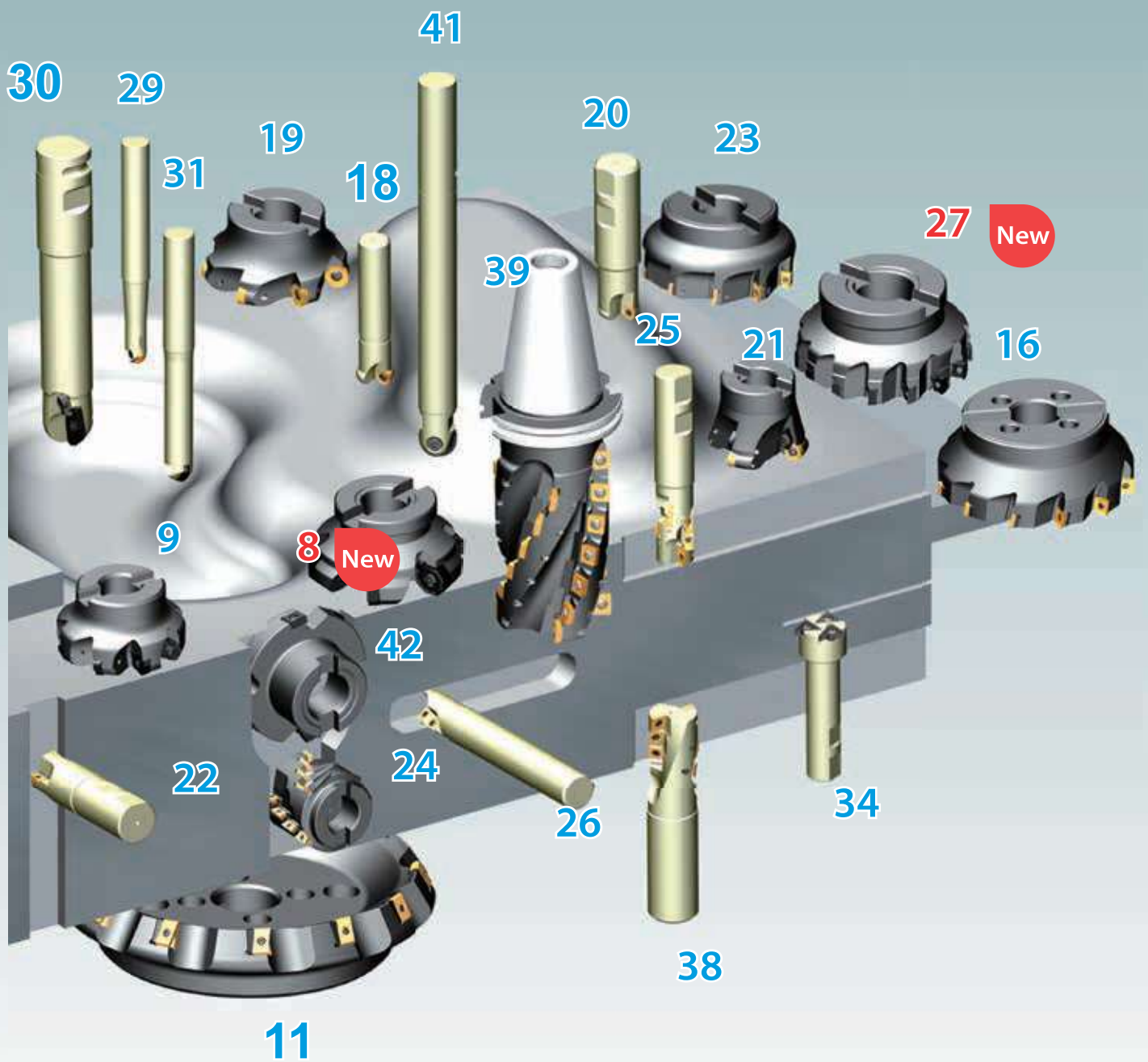

11

Nr.	Werkzeug Kategorie	Seite	Nr.	Werkzeug Kategorie	Seite	Nr.	Werkzeug Kategorie	Seite
25	EMP04	B105	33	SMP03	B147	41	QCH	B188
26	EMP05	B107	34	SMP05	B151	42	XMP01	B164
27	EMP13	B116	35	XMR01 (SDMT**)	B156			
28	BMR01	B126	36	XMR01 (WPGT**)	B160			
29	BMR02	B129	37	TMP01	B166			
30	BMR03	B133	38	HMP01	B168			
31	BMR04	B139	39	HMP01-EC	B172			
32	SMP01	B143	40	CM*01	B174			

WSP zum Fräsen

A

Drehen

B

Fräsen

C

Bohren

D







Technische Informationen









E









Index

								
ANGX-GM	ANGX-LH	APKT-ALH	APKT-APF	APKT-APM	APKT-KM	APKT-LH	APKT-PF	
11 15	11 15	11 16	11 16	11 16	15	11 16	11 16	Kantenlänge
B117, B119, B121, B123, B125	B117, B119, B121, B123, B125	B95, B98, B101, B104, B106, B195	B95, B98, B101, B104, B106, B195	B95, B98, B101, B104, B106, B195	B169, B171, B173	B95, B98, B101, B104, B106, B195	B95, B98, B101, B104, B106, B195	Seite
								
APKT-PM	APKT-PR	APMT	CNE-A/B	HNEX-DF	HNEX-DM	HNEX-DR	HNGX-HDR	
11 15 16	11 16	11 16	12	09	09	09	09	Kantenlänge
B95, B98, B101, B104, B106, B195	B95, B98, B101, B104, B106, B195	B108	B165	B63	B63	B63	B203	Seite
								
HNGX-MR	LNCX	LNE32.302	LNE32.534	LNKT-GM	LNKT-ZR	MPHT-DM	OFKR-DF	
09	18			12	12 15 20 25	06 08 12	07	Kantenlänge
B203	B206	B204	B205	B111, B113	B65, B73, B80	B148, B150, B167	B39	Seite
								
OFKR-DM	OFKR-LH	OFKT-DF	OFKT-DM	OFKT-LH	ONHU-GM	ONHU-PF	ONHU-PM	
07	07	05	05	05	08	06 08	06 08	Kantenlänge
B39	B39	B37	B37	B37	B53	B43, B45	B43, B45	Seite
								
ONHU-W	PNEG-CF	PNEG-CM	PNEG-CR	PNEG-PF	PNEG-PM	PNEG-PR	RCKT-DM	
08	11	11	11	11	11	11	10 12 16 20	Kantenlänge
B43, B46	B57, B60	B57, B60	B57, B60	B58, B60	B58, B60	B58, B60	B82, B85	Seite
								
RCKT-DR	RCKT-ER	RCKT-NM	RDKW	ROHX	SDMT	SDMT-DM	SDMT-PM	
12 16 20	12 16 20	12 16	07 08 10 12 16 20	12 16 20	09	06 09 12 15	06 09 12 15	Kantenlänge
B82, B85	B82, B85	B82, B85	B89, B93, B198, B200	B130	B128	B157, B159, B191	B157, B159, B191	Seite
								
SEEN	SEET-CF	SEET-CM	SEET-CR	SEET-DF	SEET-DM	SEET-DR	SEET-EF	
12	12	12	12	12	12 18	12	12	Kantenlänge
B34	B28, B31	B28, B31	B28, B31	B28, B31	B28, B31	B28, B31	B28, B31	Seite
								
SEET-EM	SEET-LH	SEET-PF	SEET-PM	SEET-PR	SEET-W	SEKN	SEKR	
12	12	09 12	09 12	09 12	12	12 15	12 15	Kantenlänge
B28, B31	B78	B78	B78	B78	B29, B32	B35	B35	Seite

WSP zum Fräsen

								
SNEG-E	SNEG-GM	SNEG-GR	SNEG-W	SNKN	SPAN	SPCN	SPEX	
15	12 15	12 15 19	12	12 15 19	12 15	12 15	12 15	Kantenlänge
B49	B49	B49	B50	B207	B208	B208	B71	Seite

								
SPGN	SPKN	SPKR	SPKR-GM	SPKT	SPKW	SPMR	SPMT	
09 12 15 19	12 15	12 19	12 15	12	12	09 12	06 09 12	Kantenlänge
B211	B58, B70	B71	B71	B67	B67	B209	B128, B175, B177, B179, B181, B183, B185	Seite

								
SPMT-HT	SPMT-KM	SPMT-KT	SPMT-PM	SPUN	TPAN	TPCN	TPKN	
09 12	12	06	12	09 12 15 19	11 16 22	11 16 22	16 22	Kantenlänge
B210	B169, B171, B173	B210	B169, B171, B173	B211	B212	B212	B75, B213	Seite

								
TPMR	TPUN	WPGT	WPGT-PM	XPHT-GM	XSEQ	ZDET	ZDET-PM	
09 11 16 22 33	11 16 22	05 06 08 09	05 06 08 09	16 20 25 30 32 40 50	12	08 11 13	13	Kantenlänge
B214	B214	B161, B163, B193	B161, B163, B193	B132, B134, B136, B138, B189	B144, B146	B127	B127	Seite

			
ZOHX-GF	ZOHX-GM	ZPNT	
12 16 20 25 30 32	12 16 20 25 30 32	22	Kantenlänge
B140, B142, B202	B140, B142, B202	B127	Seite

A

Drehen

B

Fräsen

C

Bohren

D

Technische
Informationen

E

Index

A

Drehen

B

Fräsen

C















Bohren

D















Technische Informationen

E

Index

Serie	Fräskörper	WSP	Kr	Anwendung						Merkmale	Seite	
				P	M	K	N	S	H			
Eckfräser	EMP13		 ANGX1105 ANGX1506	90°	✓	✓	✓	✓			<ul style="list-style-type: none"> Durchmesserbereich Ø25 – 40 mm Für Stahl, Gusseisen und NE-Metalle Doppelseitige, extra dicke Wendeschneidplatte für große Spantiefen bei hoher Bruchsicherheit Wendeschneidplatten mit vier Schneiden 	B118
	EMP13		 ANGX1105 ANGX1506	90°	✓	✓	✓	✓			<ul style="list-style-type: none"> Durchmesserbereich Ø50 – 80 mm Für Stahl, Gusseisen und NE-Metalle Doppelseitige, extra dicke Wendeschneidplatte für große Spantiefen bei hoher Bruchsicherheit Wendeschneidplatten mit vier Schneiden 	B122
	EMP13		 ANGX1105 ANGX1506	90°	✓	✓	✓	✓			<ul style="list-style-type: none"> Durchmesserbereich Ø32 – 50 mm Für Stahl, Gusseisen und NE-Metalle Doppelseitige, extra dicke Wendeschneidplatte für große Spantiefen bei hoher Bruchsicherheit Wendeschneidplatten mit vier Schneiden 	B124
Formfräser	BMR01		 ZDET08T2 ZDET1103 ZDET11T3 ZPNT2204 SPMT0603 SPMT0903 SPMT1204		✓	✓	✓				<ul style="list-style-type: none"> Durchmesserbereich Ø20 – 63 mm Für Stahl, nichtrostenden Stahl und Gusseisen Besonders geeignet für die Schruppbearbeitung von großen Formen Wendeschneidplatten mit drei Schneiden 	B126
	BMR02		 ROHX1203 ROHX1604 ROHX2005		✓	✓	✓				<ul style="list-style-type: none"> Durchmesserbereich Ø12 – 20 mm Für Stahl, nichtrostenden Stahl und Gusseisen Besonders geeignet für die Schlichtbearbeitung im Formen- und Gesenkbau Wendeschneidplatte mit zwei Schneiden 	B129
	BMR03		 XPHT16 XPHT20 XPHT25 XPHT30 XPHT32 XPHT40 XPHT50		✓	✓	✓				<ul style="list-style-type: none"> Durchmesserbereich Ø16 – 40 mm Für Stahl und Gusseisen Besonders geeignet für die Schruppbearbeitung im Formen- und Gesenkbau Werkzeugkörper mit hoher Stabilität 	B133 -138
	BMR04		 ZOHX1203 ZOHX1604 ZOHX2005 ZOHX2506 ZOHX3007 ZOHX3207		✓	✓	✓				<ul style="list-style-type: none"> Durchmesserbereich Ø12 – 32 mm Für Stahl, nichtrostenden Stahl und Gusseisen Besonders geeignet für die Schlichtbearbeitung im Formen- und Gesenkbau Wendeschneidplatte mit zwei Schneiden 	B139 -142

✓ Sehr geeignet ✓ Geeignet

	Serie	Fräskörper	WSP	Kr	Anwendung						Merkmale	Seite
					P	M	K	N	S	H		
Fasenfräser	CMZ01		 SPMT1204	30°	✓	✓	✓				<ul style="list-style-type: none"> Durchmesserbereich Ø12 – 32 mm Für Stahl, nichtrostenden Stahl und Gusseisen Fasenfräser 30° 	B174 -177
	CMA01		 SPMT1204	45°	✓	✓	✓				<ul style="list-style-type: none"> Durchmesserbereich Ø12 – 32 mm Für Stahl, nichtrostenden Stahl und Gusseisen Fasenfräser 45° 	B178 -181
	CMD01		 SPMT1204	60°	✓	✓	✓				<ul style="list-style-type: none"> Durchmesserbereich Ø12 – 32 mm Für Stahl, nichtrostenden Stahl und Gusseisen Fasenfräser 60° Weldon-Schaft 	B182
Wechselkopf-Fräser – QCH Serie	QCH-XPHT		 XPHT16 XPHT20 XPHT25 XPHT30 XPHT32		✓	✓	✓				<ul style="list-style-type: none"> Durchmesserbereich Ø16 – 32 mm Für Stahl und Gusseisen Besonders geeignet für die Schruppbearbeitung im Formen- und Gesenkbau 	B188
	QCH-SDMT		 SDMT06T2 SDMT09T3 SDMT1204 SDMT1505	15°	✓	✓	✓				<ul style="list-style-type: none"> Durchmesserbereich Ø20 – 40 mm Für Stahl, nichtrostenden Stahl und Gusseisen Wendeschneidplatte mit vier Schneiden Tauchfräsen möglich Doppeltes Klemmsystem für Wendeschneidplatten 	B190
	QCH-WPGT		 WPGT0503 WPGT0604 WPGT0806 WPGT0907	11° - 21°	✓	✓	✓				<ul style="list-style-type: none"> Durchmesserbereich Ø16 – 42 mm Für Stahl, nichtrostenden Stahl und Gusseisen Wendeschneidplatte mit drei Schneiden Tauchfräsen möglich Doppeltes Klemmsystem für Wendeschneidplatten 	B192
	QCH-APKT		 APKT11T3 APKT1604	90°	✓	✓	✓	✓	✓		<ul style="list-style-type: none"> Durchmesserbereich Ø16 – 40 mm Für Stahl, nichtrostenden Stahl, Gusseisen, NE-Metalle und schwerzerspanbare Werkstoffe Zum Eck-, Nuten- und Tauchfräsen Weichschneidender Fräser mit großer, positiver Schneidengeometrie Wendeschneidplatten mit zwei Schneiden 	B194

✓ Sehr geeignet ✓ Geeignet

A

Drehen

B

Fräsen

C

Bohren

D

Technische
Informationen

E

Index

Spanbrecherübersicht

	Schlichten	Mittlere Bearbeitung	Schruppen
A Drehen	DF	DM	DR
	APF	APM	–
	PF	PM	PR
	GF	GM	GR
	–	–	ZR
	MO-2	MO-1	MO-3
B Fräsen	EF	EM	–
	APF	APM	–
	DF	DM	–
	PF	PM	PR
	GF	GM	GR
	E	E	–
C Bohren	–	–	ZR
	CF	CM	CR
	DF	DM	DR
	EDFR	DER	DER
	PF	PM	PR
	GF	GM	GR
D Technische Informationen	–	–	ZR
	MO-2	MO-1	MO-3
	EF	EM	–
E Index	NM	NM	–
	LH	LH	LH
	ALH	ALH	ALH

Beschichtetes Hartmetall CVD

Sorte	ISO	Mikrostruktur	Sortenbeschreibung
YBC301	P20–P35		CVD beschichtete P20–P35 Hartmetallsorte für die mittlere Bearbeitung bis Schruppen von Stahl bei niedrigen Schnittgeschwindigkeiten.
YBC302	P20–P35		CVD beschichtete P20–P35 Hartmetallsorte für die mittlere Bearbeitung bis Schruppen von Stahl bei höherer Schnittgeschwindigkeiten. Optimierte Eigenschaft von Verschleißfestigkeit und Zähigkeit für einen breiten Anwendungsbereich.
YBC401	P30–P50 M30–M40		CVD beschichtete P30–P50/M30–M40 Hartmetallsorte für die Schruppbearbeitung von Stahl bei niedrigen Schnittgeschwindigkeiten und ungünstigen Bedingungen.
YBM251	P20–P30 M15–M35		CVD beschichtete P20–P30/M15–M35 Hartmetallsorte für die mittlere bis Schruppbearbeitung von nichtrostenden Stählen und Stahl in einem weiten Anwendungsfeld. Gute Verschleißfestigkeit und Deformationsbeständigkeit bei normalen Schnittgeschwindigkeiten.
YBM253	M15–M35		CVD beschichtete M15–M35 Hartmetallsorte für die mittlere bis Schruppbearbeitung von nichtrostenden Stählen in einem weiten Anwendungsfeld. Hohe Verschleißfestigkeit und Deformationsbeständigkeit bei höheren Schnittgeschwindigkeiten.
YBM351	P25–P40 M20–M40		CVD beschichtete P25–P40/M20–M40 Hartmetallsorte für die Schruppbearbeitung von nichtrostenden Stählen und Stahl. Gute Verschleißfestigkeit und Kantenstabilität bei normalen Schnittgeschwindigkeiten.
YBD152	K10–K25		CVD beschichtete K10–K25 Hartmetallsorte für die mittlere bis Schruppbearbeitung von Gusswerkstoffen und Stahl. Hohe Verschleißfestigkeit und Bruchzähigkeit bei höheren Schnittgeschwindigkeiten.
YBD252	K20–K35		CVD beschichtete K20–K35 Hartmetallsorte für die mittlere bis Schruppbearbeitung von Gusswerkstoffen und Stahl. Hohe Verschleißfestigkeit und Bruchzähigkeit bei höheren Schnittgeschwindigkeiten.

A

Drehen

B

Fräsen

C

Bohren





D

Technische
Informationen

E

Index

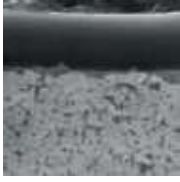
Beschichtetes Hartmetall PVD

Sorte	ISO	Mikrostruktur	Sortenbeschreibung
YBG102	S05–S15		PVD beschichtete S05–S15 Hartmetallsorte zum Schlichten bis mittlere Bearbeitung von Superlegierungen, nichtrostendem Stahl und Aluminium. Sehr gute Verschleißfestigkeit in einem breiten Anwendungsbereich.
YBG202	P10–P30 M10–M25		PVD beschichtete P10–P30/M10–M25 Hartmetallsorte zum Schlichten bis mittlere Bearbeitung von nichtrostendem Stahl und Stahl (Fräsen). Sehr gute Verschleißfestigkeit in einem breiten Anwendungsbereich.
YB9320	P10–P30 M10–M25		PVD Multilayer beschichtete P10–P30/M10–M25 Hartmetallsorte zum Schlichten bis mittlere Bearbeitung von nichtrostendem Stahl, Superlegierungen und Stahl (Stechen/Fräsen). Sehr gute Verschleißfestigkeit durch verbesserte Schichthftung und Temperaturbeständigkeit in einem breiten Anwendungsbereich.
YBG205	P10–P30 M20–M40 S15–S25		PVD Multilayer beschichtete P10–P30/M20–M40/S15–S25 Hartmetallsorte zum Schlichten bis mittlere Bearbeitung von nichtrostendem Stahl, Superlegierungen und Stahl (Fräsen). Sehr gute Verschleißfestigkeit und Temperaturbeständigkeit in einem breiten Anwendungsbereich.
YBG302	P15–P30 M25–M40		PVD beschichtete P15–P30/M25–M40 Hartmetallsorte für mittlere bis Schruppbearbeitung von nichtrostendem Stahl und Stahl (Fräsen). Sehr gute Verschleißfestigkeit und Zähigkeit.
YBG152	K20–K35	–	PVD beschichtete K20–K35 Hartmetallsorte für die mittlere Bearbeitung bis Schruppen von Gusswerkstoffen. Sehr gute Verschleißfestigkeit in einem breiten Anwendungsbereich.
YBG252	P10–P20 M10–M20 K10–K20	–	PVD beschichtete P10–P20/M10–M20/K10–K20 Hartmetallsorte zum Schlichten bis mittlere Bearbeitung von Stahl, nichtrostendem Stahl und Gusswerkstoffen. Ausgewogene Verschleißfestigkeit und Zähigkeit für ein breites Anwendungsspektrum.

A

Drehen

B

Fräsen

C

Bohren



D

Technische Informationen

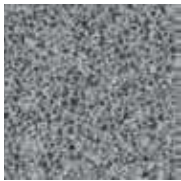

E

Index

Cermet

Sorte	ISO	Mikrostruktur	Sortenbeschreibung
YNG151	P05–P15		Unbeschichtete P05–P15 Cermetsorte für die Feinbearbeitung von Stahl und nichtrostendem Stahl. Gute Widerstandsfähigkeit gegen plastische Deformation. Erzielt sehr gute Oberflächengüten.
YNG151C	P05–P15		PVD beschichtete P05–P15 Cermetsorte für die Feinbearbeitung von Stahl und nichtrostendem Stahl. Gute Verschleißfestigkeit und Widerstandsfähigkeit gegen plastische Deformation. Erzielt sehr gute Oberflächengüten.

Unbeschichtetes Hartmetall

Sorte	ISO	Mikrostruktur	Sortenbeschreibung
YC30S	P25–P40 M25–M40		Unbeschichtetes P25–P40/M25–M40 Hartmetallsubstrat für die Schruppbearbeitung von Stahl und nichtrostendem Stahl.
YD101	N05–N25 K05–K20		Unbeschichtetes K05–K20/N05–N20 Hartmetallsubstrat für die Fein- bis mittlere Bearbeitung von Aluminium und anderen Werkstoffen.
YD201	K10–K30 N10–N30		Unbeschichtetes K10–K30/N10–N30 Hartmetallsubstrat für die mittlere Bearbeitung von Aluminium und anderen Werkstoffen.

A

Drehen

B

Fräsen

C

Bohren

D

Technische
Informationen

E

Index

Anwendungsbereiche der Sorten – Wendeschneidplatten-Fräser

	ISO	HC ¹ (CVD)	HC ¹ (PVD)	HT	HC ²	HW	PCBN/PCD
P	P01		YBG102				
	P10		YBG202				
	P20	YBC301	YBG205	YNG151	YNG151C		
	P30	YBC302	YBG252				
	P40	YBC401	YBG302			YC305	
		YBM351	YB9320				
		YBM253					
M	M01		YBG102				
	M10	YBM251	YBG202	YNG151	YNG151C		
	M20	YBM253	YBG205				
	M30	YBM351	YBG252				
	M40	YBC401	YBG302			YC305	
			YB9320				
K	K01		YBG102				
	K10	YBD152	YBG152				
	K20	YBD252	YBG202				YD201
	K30		YBG252				
	K40						
N	N01					YD051	
	N10		YBG101			YD101	
	N20		YBG202			YD201	
	N30						
S	S01		YBG102				
	S10		YBG202				
	S20		YBG205				
	S30						
H	H01		YBG102				
	H10						
	H20						
	H30						

P Stahl

M Nichtrostender Stahl

K Gusseisen

N NE-Metalle

S Schwerzerspanbare Werkstoffe

H Harte Werkstoffe

HC¹ Beschichtetes Hartmetall

HT Unbeschichtetes Cermet

HC² Beschichtetes Cermet





HW Unbeschichtetes Hartmetall

A
 Drehen
B
 Fräsen
C
 Bohren
D
 Technische Informationen
E
 Index

FM E 03 100 – B32 S – P 12 – 06 (L) (C)

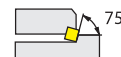
1 2 3 4 5 6 7 8 9 10 11

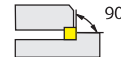
Frästyp	
Code	Beschreibung
BM	Formfräser
CM	Fasenfräser
EM	Eckfräser
FM	Planfräser
HM	Walzenstirnfräser
SM	Scheibenfräser
TM	T-Nutenfräser
XM	Sonder

Einstellwinkel	
A	
E	
D	
P	
R	

Seriennr.	
3	

Nenndurchmesser [mm]	
Code	Beschreibung
025	25
050	50
160	160
315	315
...	

1

2

4

Ausführung und Größe von Werkzeugaufnahmen

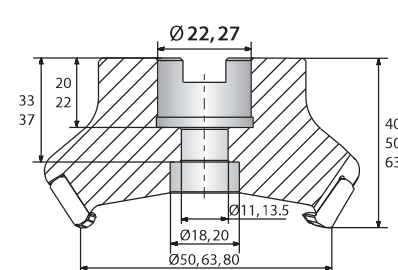
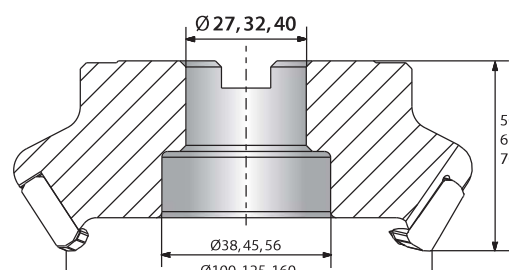
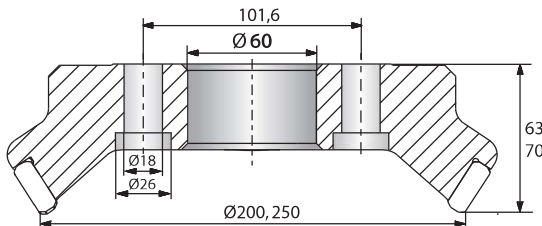
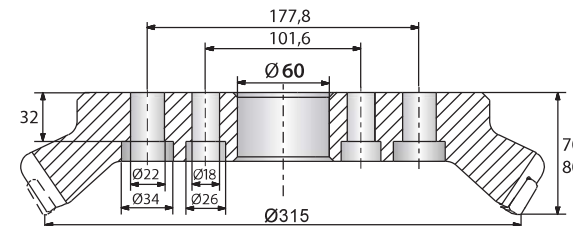
Code	Ausführung	Code	Ausführung
A	<p>Nenndurchmesser Ø50–80 mm</p> 	B	<p>Nenndurchmesser Ø100–160 mm</p> 
C	<p>Nenndurchmesser Ø200–250 mm</p> 	D	<p>Nenndurchmesser Ø315 mm</p> 
G	Zylinderschaft	XP	Weldon-Schaft
K	Bohrung mit Quermitnahme		

5

Bezüglich der Befestigung beachten Sie bitte die Angaben des Werkzeugaufnahmenherstellers.

A

Drehen

B

Fräsen

C

Bohren

D

Technische Information

E

Index

Plattenform	
A	C
H	L
M	O
P	R
S	T
W	X Sonder
Z	Sonder

6

Freiwinkel	
B 5°	C 7°
D 15°	E 20°
F 25°	N 0°
P 11°	

7

Schneidenlänge l [mm]	
Plattenform	
A	C, M
H, O, P	L
R	S
T	W

8

Anzahl der Zähne

9

Schnitttrichtung	
Code	Beschreibung
L	Links

10

Mit Innenkühlung

11



Werkzeuge mit B-Kupplung und innerer Kühlmittelzufuhr benötigen folgende Ersatzteile:



Kühlmittelspannschraube



Kühlmittelscheibe



Ersatzteile (B-Kupplung mit innerer Kühlmittelzufuhr)

		B27	B32	B40	B40
	∅	80	100	125	160
	Kühlmittelspannschraube	LDB27C	LDB32C	LDB40C	LDB40C
	Kühlmittelscheibe	B27-002-CP	B32-002-CP	B40-002-CP	B40-003-CP

Beim Kauf eines Werkzeugs mit innerer Kühlmittelzufuhr und B-Kupplung sind diese Ersatzteile im Lieferumfang enthalten.

A

Drehen

B

Fräsen

C

Bohren

D

Technische Information

E

Index

S P K N 12 04 ED T21K R – DM

1

2

3

4

5

6

7

8

9

10

Plattenform

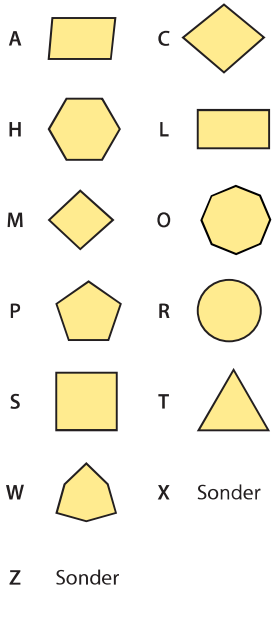

1

Freiwinkel

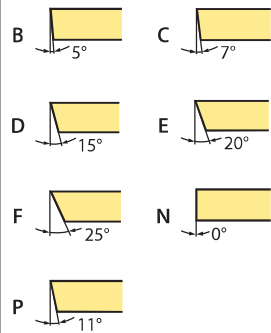

2

Toleranzklasse

Code	I.C. [mm]	m [mm]	S [mm]
A	±0,025	±0,005	±0,025
C	±0,025	±0,013	±0,025
E	±0,025	±0,025	±0,025
F	±0,013	±0,005	±0,025
G	±0,025	±0,025	±0,130
H	±0,013	±0,013	±0,025
J	±0,05–0,13	±0,005	±0,025
K	±0,05–0,13	±0,013	±0,025
L	±0,05–0,13	±0,025	±0,025
M	±0,05–0,13	±0,08–0,18	±0,130
N	±0,05–0,13	±0,08–0,18	±0,025
U	±0,08–0,25	±0,13–0,38	±0,130

3

Befestigungsmerkmale (metrisch)

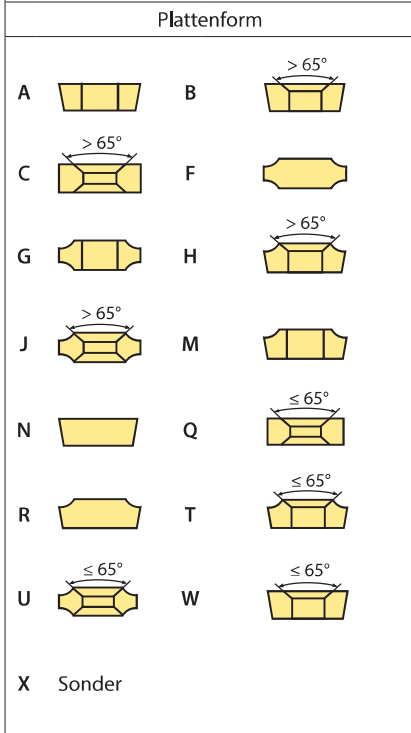

4

Schneidenlänge l [mm]

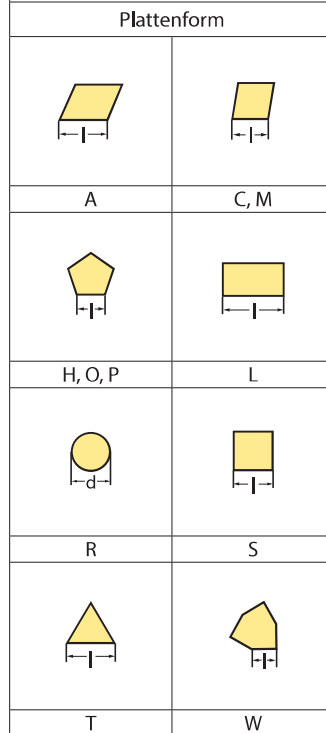

5

Plattendicke S [mm]

Code	S	Code	S
00	0,79	05	5,56
T0	0,99	T5	5,95
01	1,59	06	6,35
T1	1,98	T6	6,75
02	2,38	07	7,94
T2	2,58	09	9,52
03	3,18	T9	9,72
T3	3,97	11	11,11
04	4,76	12	12,70
T4	4,96		

6



A Drehen

B Fräsen





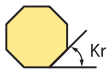



C Bohren

D Technische Information

E Index

Winkel			
			
Code	Kr	Code	an
A	45°	A	3°
D	60°	B	5°
E	75°	C	7°
F	85°	D	15°
P	90°	E	20°
Z	Sonder	F	25°
		G	30°
		N	0°
		P	11°
		Z	Sonder

7

Fase							
Code	Ausführung	Code	Winkel	Code	Breite [mm]	Code	Position
F		0	5°	0	0,10	K	
		1	10°	1	0,15		
E		2	15°	2	0,20	P	
		3	20°	3	0,25		
T		4	25°	4	0,30	W	
		5	30°	5	0,35		
S				6	0,40	-	
				7	0,45		

8

Schnitttrichtung	
Code	Beschreibung
R	Rechts
L	Links
N	Rechts und links

9

Spanbrecherübersicht
(ab Seite A16)

10

A

Drehen

B

Fräsen

C

Bohren

D

Technische
Information

E

Index

SM P 03 – 160 × 16 – K 40 – M P 12 – 12 L

1 2 3 4 5 6 7 8 9 10 11 12

A

Drehen

Ausführung	
Code	Beschreibung
SM	Scheibenfräser

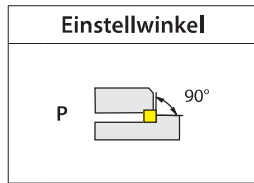

Seriennr.

Nenn-
durchmesser
[mm]

Schnittbreite
[mm]

1

2

3

4

5

B

Fräsen

Aufnahmetyp			
Code	Beschreibung	Code	Beschreibung
A	A-Typ	B	B-Typ
C	C-Typ	D	D-Typ
K	Mit Passfeder		

Durchmesser der
Aufnahmenbohrung [mm]

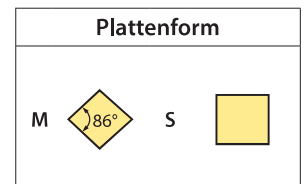

6

7

8

C

Bohren

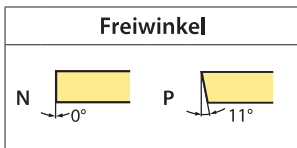

Plattengröße
[mm]

Anzahl der Zähne

Schnittrichtung	
Code	Beschreibung
R	Rechts
L	Links

9

10

11

12

D

Technische
Information

E

Index

Formfräser

BMR01

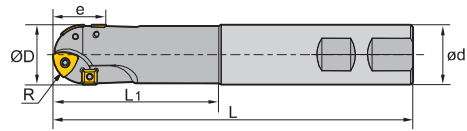
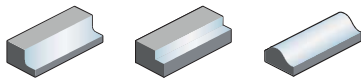

Weldon-Schaft

Artikel	* Lager	Abmessungen [mm]							Zähne		kg	WSP
		R	ØD	e	ød	L ₁	L	ZDET	SPMT			
BMR01-020-XP20-S	○	10	20	20	20	50	125	2	2	0,3	ZDET08T2 & SPMT0603	
BMR01-020-XP20-M	○	10	20	20	20	75	150	2	2	0,3		
BMR01-020-XP20-L	○	10	20	20	20	100	200	2	2	0,4		
BMR01-025-XP25-S	○	12,5	25	23	25	70	150	2	2	0,5	ZDET1103 & SPMT0603	
BMR01-025-XP25-M	○	12,5	25	23	25	95	175	2	2	0,6		
BMR01-025-XP25-L	○	12,5	25	23	25	100	200	2	2	0,7		
BMR01-032-XP32-S	○	16	32	31	32	85	175	2	2	0,9	ZDET13T2 & SDMT0903	
BMR01-032-XP32-M	○	16	32	31	32	100	200	2	2	1,1		
BMR01-032-XP32-L	○	16	32	31	32	150	250	2	2	1,4		
BMR01-040-XP40-S	○	20	40	41	40	85	175	3	2	1,4	ZPNT2204 & SPMT1204	
BMR01-040-XP40-M	○	20	40	41	40	100	200	3	2	1,7		
BMR01-040-XP40-L	○	20	40	41	40	150	250	3	2	2,1		
BMR01-050-XP40-S	○	25	50	45	40	100	200	3	2	1,8		
BMR01-050-XP40-M	○	25	50	45	40	100	300	3	2	2,8		
BMR01-063-XP40-S	○	31,5	63	52	40	100	200	4	2	3		
BMR01-063-XP40-M	○	31,5	63	52	40	100	300	4	2	3,5		

● Ab Lager ○ Auf Anfrage

* Mit Innenkühlung

Ersatzteile		ZDET08T2 & SPMT0603	ZDET1103 & SPMT0603	ZDET13T2 & SDMT0903	ZPNT2204 & SPMT1204	
WSP	ØD	20	25	32	40-63	
Schlüssel (WSP)		WT07IP	WT07IP			
Schlüssel (WSP)				WT15IS	WT20IS	
Schraube (WSP)		I43M2,5*5,7	I43M2,5*5,7	I43M4*8	I43M5*11	

Systemcode > B22

Auswahl Sorten > B20

Technische Infos > B447

Schnittdaten > B216

ZDET	L	I.C	S	d
08 T2	8,4	6,75	2,78	2,8
11 03	10,6	8,5	3,18	2,8
13 T3	13,2	10,5	3,97	4,4
22 04	16,1	12,7	4,76	5,56

- Gute Bearbeitungsbedingungen
- Normale Bearbeitungsbedingungen
- Ungünstige Bearbeitungsbedingungen

Fräs-WSP

ZD** Fräs-WSP			HC ¹ (CVD)						HC ¹ (PVD)				HT	HC ²	HW									
	P																							
	M																							
	K																							
	N																							
	S																							
	H																							
	ISO	R	YBC302	YBC301	YBC401	YBM253	YBM251	YBM351	YBD152	YBD252	YBG101	YBG102	YB9320	YBG205	YBG202	YBG212	YBG302	YBG152	YBG252	YNG151	YNG151C	YD101	YD201	
	ZDET13T3CYR16-PM	16				○									○									
	ZDET08T2CYR10	10				○																		
	ZDET1103CYR12.5	12,5				○																		
	ZDET13T3CYR16	16				●																		
	ZPNT2204CY(R20)	20				○																		
	ZPNT2204CY(R25)	25				●																		
	ZPNT2204CY(R31)	31,5				○																		

● Ab Lager ○ Auf Anfrage

HC¹ Beschichtetes Hartmetall
 HT Unbeschichtetes Cermet
 HC² Beschichtetes Cermet
 HW Unbeschichtetes Hartmetall

Wendeschneidplatten-Fräser Formfräser

A

Drehen

B

Fräsen

C



Bohren

D

Technische Informationen



E

Index

-  Gute Bearbeitungsbedingungen
-  Normale Bearbeitungsbedingungen
-  Ungünstige Bearbeitungsbedingungen

SPMT	L	I.C	S	d
06 03	6,35	6,35	3,18	2,8
12 04	12,7	12,7	4,76	5,5

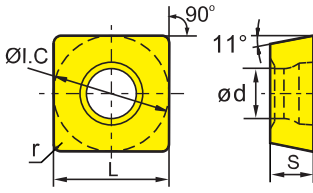
Fräs-WSP

SP** Fräs-WSP		HC ¹ (CVD)						HC ¹ (PVD)					HT	HC ²	HW									
	P																							
	M																							
	K																							
	N																							
	S																							
	H																							
ISO		r	YBC302	YBC301	YBC401	YBM253	YBM251	YBM351	YBD152	YBD252	YBG101	YBG102	YB9320	YBG205	YBG202	YBG212	YBG302	YBG152	YBG252	YNG151	YNG151C	YD101	YD201	
	SPMT060304	0,4					●											○						
	SPMT120408	0,8	○	●	○		●	●										●						

● Ab Lager ○ Auf Anfrage



HC¹ Beschichtetes Hartmetall
 HT Unbeschichtetes Cermet
 HC² Beschichtetes Cermet
 HW Unbeschichtetes Hartmetall

C

Bohren



D

Technische Informationen

-  Gute Bearbeitungsbedingungen
-  Normale Bearbeitungsbedingungen
-  Ungünstige Bearbeitungsbedingungen

SDMT	L	I.C	S	d
09 03	9,525	9,525	3,18	4,4

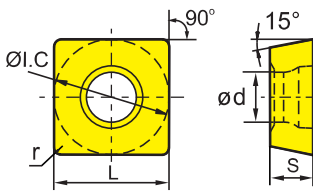
Fräs-WSP

SD** Fräs-WSP		HC ¹ (CVD)						HC ¹ (PVD)					HT	HC ²	HW								
	P																						
	M																						
	K																						
	N																						
	S																						
	H																						
ISO		r	YBC302	YBC301	YBC401	YBM253	YBM251	YBM351	YBD152	YBD252	YBG101	YBG102	YB9320	YBG205	YBG202	YBG212	YBG302	YBG152	YBG252	YNG151	YNG151C	YD101	YD201
	SDMT090308	0,8					●	●															

● Ab Lager ○ Auf Anfrage

HC¹ Beschichtetes Hartmetall
 HT Unbeschichtetes Cermet
 HC² Beschichtetes Cermet
 HW Unbeschichtetes Hartmetall

Systemcode > B22

Auswahl Sorten > B20

Technische Infos > B447

Schnittdaten > B216

Formfräser

BMR02

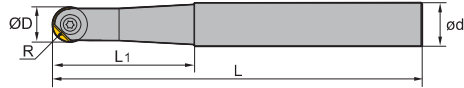
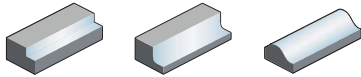

Artikel	*	Lager	Abmessungen [mm]					kg	WSP
			R	ØD	ød	L ₁	L		
BMR02-012-G16-S		●	6	12	16	40	110	0,1	ROHX1203
BMR02-012-G16-M		●	6	12	16	50	130	0,2	
BMR02-012-G16-L		●	6	12	16	50	160	0,2	
BMR02-016-G20-S		●	8	16	20	45	140	0,3	ROHX1604
BMR02-016-G20-M		●	8	16	20	65	170	0,3	
BMR02-016-G20-L		●	8	16	20	65	200	0,4	
BMR02-020-G25-S		●	10	20	25	60	160	0,5	ROHX2005
BMR02-020-G25-M		●	10	20	25	80	200	0,6	
BMR02-020-G25-L		●	10	20	25	80	240	0,8	

● Ab Lager ○ Auf Anfrage

* Mit Innenkühlung

Ersatzteile		WSP	ROHX1203	ROHX1604	ROHX2005	
	ØD		12	16	20	
	Schlüssel (WSP)		WT15IS	WT20IS	WT20IS	
	Schraube (WSP)		I70M4*10TT	I70M5*12TT	I70M5*16TT	

Systemcode > B22

Auswahl Sorten > B20

Technische Infos > B447

Schnittdaten > B216



Wendeschneidplatten-Fräser Formfräser

A

Drehen

B

Fräsen

C



Bohren

D

Technische Informationen



E

Index

-  Gute Bearbeitungsbedingungen
-  Normale Bearbeitungsbedingungen
-  Ungünstige Bearbeitungsbedingungen

ROHX	L	I.C	S	d
12 03	8,5	12	3	4
16 04	11,3	16	4	5
20 05	14,1	20	5	5

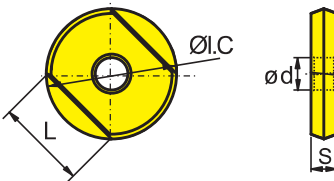
Fräs-WSP

RO** Positive WSP		HC ¹ (CVD)						HC ¹ (PVD)					HT	HC ²	HW								
	P																						
	M																						
	K																						
	N																						
	S																						
	H																						
ISO		YBC302	YBC301	YBC401	YBM253	YBM251	YBM351	YBD152	YBD252	YBG101	YBG102	YB9320	YBG205	YBG202	YBG212	YBG302	YBG152	YBG252	YNG151	YNG151C	YD101	YD201	
	ROHX1203										○												
	ROHX1604												●					●					
	ROHX2005												●					●					

● Ab Lager ○ Auf Anfrage

HC¹ Beschichtetes Hartmetall
 HT Unbeschichtetes Cermet
 HC² Beschichtetes Cermet
 HW Unbeschichtetes Hartmetall

Systemcode > B22

Auswahl Sorten > B20

Technische Infos > B447

Schnittdaten > B216

Formfräser

BMR03

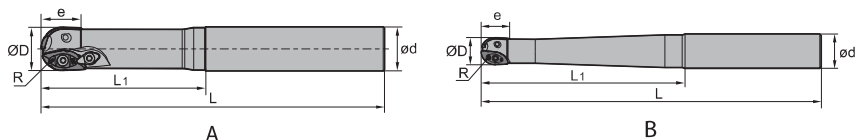
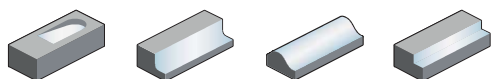

Zylinder-Schaft

Artikel	* Lager	Abmessungen [mm]							Zähne	Aufnahme	kg	WSP
		R	ØD	e	ød	L ₁	L					
BMR03-016-G20-S	●	8	16	16	20	70	150	2	B	0,3	XPHT16	
BMR03-016-G20-M	●	8	16	16	20	80	180	2	B	0,4		
BMR03-020-G25-S	●	10	20	20	25	80	180	2	B	0,5	XPHT20	
BMR03-020-G25-M	●	10	20	20	25	100	200	2	B	0,6		
BMR03-020-G25-L	●	10	20	20	25	150	250	2	B	0,7		
BMR03-020-G25-XL	●	10	20	20	25	110	300	2	B	1	XPHT25	
BMR03-025-G25-S	●	12,5	25	25	25	80	180	2	B	0,6		
BMR03-025-G25-M	●	12,5	25	25	25	100	200	2	B	0,7		
BMR03-025-G25-L	●	12,5	25	25	25	110	250	2	B	0,8		
BMR03-025-G25-XL	○	12,5	25	25	25	120	300	2	B	1	XPHT30	
BMR03-030-G32-S	●	15	30	30	32	120	200	2	A	1		
BMR03-030-G32-M	●	15	30	30	32	150	250	2	A	1,3		
BMR03-030-G32-L	○	15	30	30	32	200	300	2	A	1,6		
BMR03-030-G32-XL	○	15	30	30	32	200	350	2	A	1,9	XPHT32	
BMR03-032-G32-S	●	16	32	32	32	120	200	2	A	1,1		
BMR03-032-G32-M	●	16	32	32	32	150	250	2	A	1,4		
BMR03-032-G32-L	●	16	32	32	32	200	300	2	A	1,6		
BMR03-032-G32-XL	○	16	32	32	32	200	350	2	A	2	XPHT40	
BMR03-040-G40-S	○	20	40	40	40	120	200	2	A	1,6		
BMR03-040-G40-M	○	20	40	40	40	150	250	2	A	2		
BMR03-040-G40-L	●	20	40	40	40	200	300	2	A	2,5		
BMR03-040-G40-XL	○	20	40	40	40	200	350	2	A	3		

● Ab Lager ○ Auf Anfrage

* Mit Innenkühlung

Systemcode > B22

Auswahl Sorten > B20

Technische Infos > B447

Schnittdaten > B216



Wendeschneidplatten-Fräser Formfräser

A

Drehen

B

Fräsen

C

Bohren

D

Technische Informationen

E

Index

Ersatzteile		WSP	XPHT16	XPHT20	XPHT25	XPHT30	XPHT32	XPHT40
		ØD	16	20	25	30	32	40
	Pratze					WD-208	WD-208	
	Pratze							CBH5R1
	Schlüssel (Pratze)					WT20IT	WT20IT	WT25IT
	Schlüssel (WSP)					WT20IT	WT20IT	WT25IT
	Schlüssel (WSP)	WT07P						
	Schlüssel (WSP)		WT10IP					
	Schlüssel (WSP)			WT15S				
	Schraube (Pratze)					I60M5*13	I60M5*13	I43M6*16
	Schraube (WSP)	I60M2,5*6,5			I60M4*10	I60M5*13	I60M5*13	I43M6*16
	Schraube (WSP)		I60M3,5*08TT					



XPHT	L	S	d
16	16	3,18	3,1
20	20	3,97	4
25	25	4,76	4,7
30	30	6,35	5,8
32	32	6,35	5,8
40	40	7,94	6,8

- Gute Bearbeitungsbedingungen
- Normale Bearbeitungsbedingungen
- Ungünstige Bearbeitungsbedingungen

Fräs-WSP

XP** Fräs-WSP		HC ¹ (CVD)						HC ¹ (PVD)				HT	HC ²	HW								
		P	M	K	N	S	H															
ISO	R α	YBC302	YBC301	YBC401	YBM253	YBM251	YBM351	YBD152	YBD252	YBG101	YBG102	YB9320	YBG205	YBG202	YBG212	YBG302	YBG152	YBG252	YNG151	YNG151C	YD101	YD201
	XPHT16R0803-GM	8	9													●						
	XPHT20R10T3-GM	10	9													●						
	XPHT25R1204-GM	12,5	9													●						
	XPHT30R1506-GM	15	11													●						
	XPHT32R1606-GM	16	9													●						
	XPHT40R2007-GM	20	9													●						

● Ab Lager ○ Auf Anfrage

HC¹ Beschichtetes Hartmetall
 HT Unbeschichtetes Cermet
 HC² Beschichtetes Cermet
 HW Unbeschichtetes Hartmetall

Systemcode > B22

Auswahl Sorten > B20

Technische Infos > B447

Schnittdaten > B216

Formfräser

BMR03

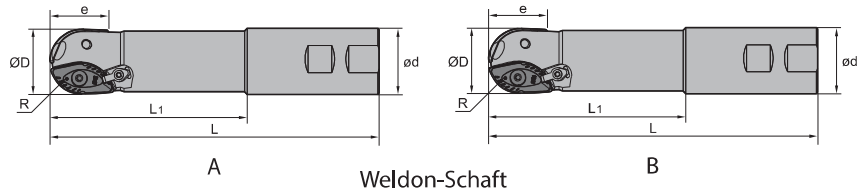
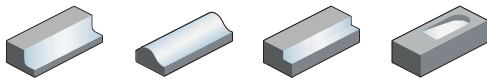

Artikel	* Lager	Abmessungen [mm]							Zähne	Aufnahme	kg	WSP 
		R	$\varnothing D$	e	$\varnothing d$	L_1	L					
BMR03-016-XP20-M	●	8	16	16	20	60	111	2	B	0,2	XPHT16	
BMR03-020-XP25-M	●	10	20	20	25	70	127	2	B	0,3	XPHT20	
BMR03-020-XP25-L	●	10	20	20	25	80	150	2	B	0,4	XPHT25	
BMR03-025-XP25-M	●	12,5	25	25	25	80	137	2	B	0,4	XPHT25	
BMR03-025-XP25-L	●	12,5	25	25	25	100	200	2	B	0,6	XPHT30	
BMR03-030-XP32-M	●	15	30	30	32	100	161	2	A	0,8	XPHT30	
BMR03-030-XP32-L	●	15	30	30	32	150	250	2	A	1,3	XPHT32	
BMR03-032-XP32-M	●	16	32	32	32	100	161	2	A	0,8	XPHT32	
BMR03-032-XP32-L	●	16	32	32	32	120	250	2	A	1,3	XPHT40	
BMR03-040-XP40-M	●	20	40	40	40	100	175	2	A	1,3	XPHT40	
BMR03-040-XP40-L	●	20	40	40	40	120	250	2	A	2	XPHT50	
BMR03-050-XP50-M	○	25	50	50	50	100	200	2	A	2,5	XPHT50	
BMR03-050-XP50-L	○	25	50	50	50	150	250	2	A	3,1		

● Ab Lager ○ Auf Anfrage

* Mit Innenkühlung

A

Drehen

B

Fräsen

C

Bohren

D

Technische Informationen

E

Index

Wendeschneidplatten-Fräser Formfräser

A

Drehen

B

Fräsen

C

Bohren

D

Technische Informationen

E

Index

Ersatzteile		WSP	XPHT16	XPHT20	XPHT25	XPHT30	XPHT32	XPHT40	XPHT50
		ØD	16	20	25	30	32	40	50
	Pratze							CBH5R1	CBH5R1
	Pratze					WD-208	WD-208		
	Schlüssel (Pratze)					WT20IT	WT20IT	WT25IT	WT25IT
	Schlüssel (WSP)	WT07P							
	Schlüssel (WSP)					WT20IT	WT20IT	WT25IT	WT30IT
	Schlüssel (WSP)			WT15S					
	Schlüssel (WSP)		WT10IP						
	Schraube (Pratze)					I60M5*13	I60M5*13	I43M6*16	I43M6*16
	Schraube (WSP)	I60M2,5*6,5		I60M4*10	I60M5*13	I60M5*13	I43M6*16	I43M6*16	I43M8*21
	Schraube (WSP)								



XPHT	L	S	d
16	16	3,18	3,1
20	20	3,97	4
25	25	4,76	4,7
30	30	6,35	5,8
32	32	6,35	5,8
40	40	7,94	6,8
50	50	7,94	9,2

- Gute Bearbeitungsbedingungen
- Normale Bearbeitungsbedingungen
- Ungünstige Bearbeitungsbedingungen

Fräs-WSP

XP** Fräs-WSP		HC ¹ (CVD)						HC ¹ (PVD)				HT	HC ²	HW											
		P	M	K	N	S	H																		
	ISO	R	α	YBC302	YBC301	YBC401	YBM253	YBM251	YBM351	YBD152	YBD252	YBG101	YBG102	YB9320	YBG205	YBG202	YBG212	YBG302	YBG152	YBG252	YNG151	YNG151C	YD101	YD201	
	XPHT16R0803-GM	8	9																						
	XPHT20R10T3-GM	10	9																						
	XPHT25R1204-GM	12,5	9																						
	XPHT30R1506-GM	15	11																						
	XPHT32R1606-GM	16	9																						
	XPHT40R2007-GM	20	9																						
XPHT50R2507-GM	25	9																							

● Ab Lager ○ Auf Anfrage

HC¹ Beschichtetes Hartmetall
 HT Unbeschichtetes Cermet
 HC² Beschichtetes Cermet
 HW Unbeschichtetes Hartmetall

Systemcode > B22

Auswahl Sorten > B20

Technische Infos > B447

Schnittdaten > B216

Formfräser

BMR03

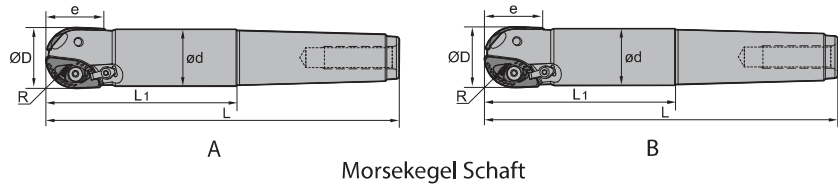
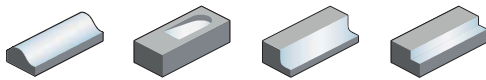

Artikel	* Lager	Abmessungen [mm]							Zähne	Aufnahme	kg	WSP
		R	ØD	e	ød	L ₁	L					
BMR03-020-MT3-M	○	10	20	20	18,7	70	156	2	B	0,4	XPHT20	
BMR03-020-MT3-L	●	10	20	20	18,7	100	186	2	B	0,4		
BMR03-025-MT3-M	○	12,5	25	25	23,5	70	156	2	B	0,4	XPHT25	
BMR03-025-MT3-L	○	12,5	25	25	23,5	100	186	2	B	0,4		
BMR03-030-MT4-M	○	15	30	30	28,2	70	189	2	A	0,8	XPHT30	
BMR03-030-MT4-L	○	15	30	30	28,2	120	229	2	A	1		
BMR03-032-MT4-M	○	16	32	32	29,2	70	179	2	A	0,9	XPHT32	
BMR03-032-MT4-L	●	16	32	32	29,2	100	209	2	A	0,9		
BMR03-040-MT4-M	○	20	40	40	36,9	100	199	2	A	1	XPHT40	
BMR03-040-MT5-L	○	20	40	40	36,9	90	226	2	A	1,8		
BMR03-040-MT5-XL	○	20	40	40	36,9	120	256	2	A	2		
BMR03-050-MT5-M	●	25	50	50	46,8	100	236	2	A	2,2	XPHT50	
BMR03-050-MT5-L	○	25	50	50	46,8	150	286	2	A	2,9		

● Ab Lager ○ Auf Anfrage

* Mit Innenkühlung

A

Drehen

B

Fräsen

C

Bohren

D

Technische Informationen

E

Index



Wendeschneidplatten-Fräser Formfräser

A

Drehen

B

Fräsen

C

Bohren

D

Technische Informationen

E

Index

Ersatzteile							
WSP	XPHT20	XPHT25	XPHT30	XPHT32	XPHT40	XPHT50	
ØD	20	25	30	32	40	50	
	Pratze					CBH5R1	CBH5R1
	Pratze		WD-208	WD-208			
	Schlüssel (Pratze)		WT20IT	WT20IT	WT25IT	WT25IT	
	Schlüssel (WSP)	WT10P					
	Schlüssel (WSP)		WT20IT	WT20IT	WT25IT	WT30IT	
	Schlüssel (WSP)		WT15S				
	Schraube (Pratze)		I60M5*13	I60M5*13	I43M6*16	I43M6*16	
	Schraube (WSP)		I60M4*10	I60M5*13	I60M5*13	I43M6*16	I43M8*21
	Schraube (WSP)	I60M3,5*08TT					



XPHT	L	S	d
20	20	3,97	4
25	25	4,76	4,7
30	30	6,35	5,8
32	32	6,35	5,8
40	40	7,94	6,8
50	50	7,94	9,2

- Gute Bearbeitungsbedingungen
- Normale Bearbeitungsbedingungen
- Ungünstige Bearbeitungsbedingungen

Fräs-WSP

XP** Fräs-WSP		HC ¹ (CVD)							HC ¹ (PVD)			HT	HC ²	HW											
		P	M	K	N	S	H																		
	ISO	R	α	YBC302	YBC301	YBC401	YBM253	YBM251	YBM351	YBD152	YBD252	YBG101	YBG102	YB9320	YBG205	YBG202	YBG212	YBG302	YBG152	YBG252	YNG151	YNG151C	YD101	YD201	
		XPHT20R10T3-GM	10	9															●						
	XPHT25R1204-GM	12,5	9																●						
	XPHT30R1506-GM	15	11																●						
	XPHT32R1606-GM	16	9																●						
	XPHT40R2007-GM	20	9																●						
	XPHT50R2507-GM	25	9																●						

● Ab Lager ○ Auf Anfrage

HC¹ Beschichtetes Hartmetall
 HT Unbeschichtetes Cermet
 HC² Beschichtetes Cermet
 HW Unbeschichtetes Hartmetall

Systemcode > B22

Auswahl Sorten > B20

Technische Infos > B447

Schnittdaten > B216

Formfräser

BMR03

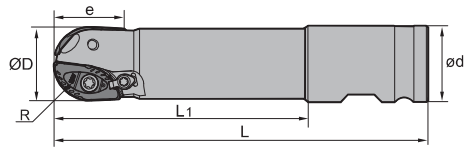
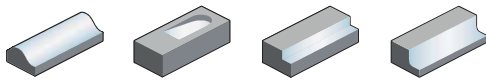





Komplex Schaft

Artikel	* Lager	Abmessungen [mm]							Zähne	kg	WSP 
		R	ØD	e	ød	L ₁	L				
BMR03-040-XPX-M	○	20	40	40	50,8	170	250	2	1,3	XPHT40	
BMR03-040-XPX-L	○	20	40	40	50,8	220	300	2	3,1		
BMR03-040-XPX-XL	○	20	40	40	50,8	270	350	2	3,5		
BMR03-050-XPX-M	○	25	50	50	50,8	170	250	2	3,1	XPHT50	
BMR03-050-XPX-L	○	25	50	50	50,8	200	300	2	3,8		
BMR03-050-XPX-XL	○	25	50	50	50,8	270	350	2	4,4		

● Ab Lager ○ Auf Anfrage

* Mit Innenkühlung

Ersatzteile			
	WSP	XPHT40	XPHT50
	ØD	40	50
	Pratze	CBH5R1	CBH5R1
	Schlüssel (Pratze)	WT25IT	WT25IT
	Schlüssel (WSP)	WT25IT	WT30IT
	Schraube (Pratze)	I43M6*16	I43M6*16
	Schraube (WSP)	I43M6*16	I43M8*21



Wendeschneidplatten-Fräser Formfräser

A

Drehen

B

Fräsen

C



Bohren

D

Technische Informationen



E

Index

-  Gute Bearbeitungsbedingungen
-  Normale Bearbeitungsbedingungen
-  Ungünstige Bearbeitungsbedingungen

XPHT	L	S	d
40	40	7,94	6,8
50	50	7,94	9,2

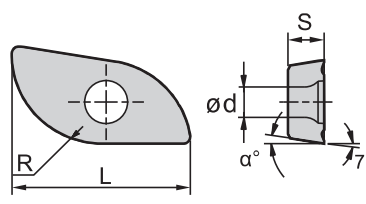
Fräs-WSP

XP** Fräs-WSP			HC ¹ (CVD)						HC ¹ (PVD)					HT	HC ²	HW								
	P																							
	M																							
	K																							
	N																							
	S																							
	H																							
ISO	R	α	YBC302	YBC301	YBC401	YBM253	YBM251	YBM351	YBD152	YBD252	YBG101	YBG102	YB9320	YBG205	YBG202	YBG212	YBG302	YBG152	YBG252	YNG151	YNG151C	YD101	YD201	
	XPHT40R2007-GM	20	9															●						
	XPHT50R2507-GM	25	9															●						

● Ab Lager ○ Auf Anfrage

- HC¹ Beschichtetes Hartmetall
- HT Unbeschichtetes Cermet
- HC² Beschichtetes Cermet
- HW Unbeschichtetes Hartmetall

Systemcode > B22

Auswahl Sorten > B20

Technische Infos > B447

Schnittdaten > B216



Formfräser

BMR04

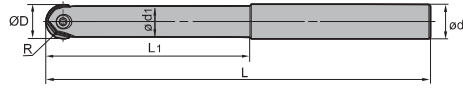
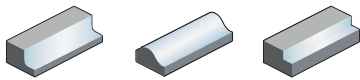

Zylinder-Schaft

Artikel	*	Lager	Abmessungen [mm]						kg	WSP
			R	ØD	ød	Ød1	L ₁	L		
BMR04-012-G12-M	●	●	6	12	12	11	35	125	0,1	ZOHX12
BMR04-012-G12-L	●	●	6	12	12	11	45	150	0,1	ZOHX12
BMR04-016-G16-M	●	●	8	16	16	14	40	150	0,2	ZOHX16
BMR04-016-G16-L	●	●	8	16	16	14	55	180	0,3	ZOHX16
BMR04-020-G20-M	●	●	10	20	20	18	65	180	0,4	ZOHX20
BMR04-020-G20-L	●	●	10	20	20	18	100	250	0,6	ZOHX20
BMR04-025-G25-M	●	●	12,5	25	25	23	70	200	0,7	ZOHX25
BMR04-025-G25-L	●	●	12,5	25	25	23	100	250	0,9	ZOHX25
BMR04-030-G32-M	●	●	15	30	32	27	80	250	1,2	ZOHX30
BMR04-030-G32-L	●	●	15	30	32	27	110	300	1,5	ZOHX30
BMR04-032-G32-M	●	●	16	32	32	29	80	250	1,4	ZOHX32
BMR04-032-G32-L	●	●	16	32	32	29	110	300	1,7	ZOHX32

● Ab Lager ○ Auf Anfrage

* Mit Innenkühlung

Ersatzteile								
WSP	ZOHX12	ZOHX16	ZOHX20	ZOHX25	ZOHX30	ZOHX32		
ØD	12	16	20	25	30	32		
Schlüssel (WSP)					WT30IT	WT30IT		
Schlüssel (WSP)	WT15IP	WT20IP	WT20IP	WT20IP				
Schraube (WSP)	I70M4*10TT	I70M5*12TT	I70M5*16TT	I70M6*20TT	I70M8*25TT	I70M8*25TT		

Systemcode > B22

Auswahl Sorten > B20

Technische Infos > B447

Schnittdaten > B216



Wendeschneidplatten-Fräser Formfräser

A

Drehen

B

Fräsen

C

Bohren

D

Technische Informationen

E

Index

ZOHX	I.C	S	d
12	12	1,5	4
16	16	4	5
20	20	5	5
25	25	6	6
30	30	7	8
32	32	7	8

- Gute Bearbeitungsbedingungen
- Normale Bearbeitungsbedingungen
- Ungünstige Bearbeitungsbedingungen

Fräs-WSP

ZO** Fräs-WSP		HC ¹ (CVD)						HC ¹ (PVD)						HT	HC ²	HW								
		P	M	K	N	S	H																	
	ISO	R	YBC302	YBC301	YBC401	YBM253	YBM251	YBM351	YBD152	YBD252	YBG101	YBG102	YB9320	YBG205	YBG202	YBG212	YBG302	YBG152	YBG252	YNG151	YNG151C	YD101	YD201	
	ZOHX1203-GF	6																						
	ZOHX1604-GF	8																						
	ZOHX2005-GF	10																						
	ZOHX2506-GF	12,5																						
	ZOHX3007-GF	15																						
	ZOHX3207-GF	16																						
	ZOHX1203-GM	6																						
	ZOHX1604-GM	8																						
	ZOHX2005-GM	10																						
	ZOHX2506-GM	12,5																						
	ZOHX3007-GM	15																						
	ZOHX3207-GM	16																						

● Ab Lager ○ Auf Anfrage

- HC¹ Beschichtetes Hartmetall
- HT Unbeschichtetes Cermet
- HC² Beschichtetes Cermet
- HW Unbeschichtetes Hartmetall



Formfräser

BMR04

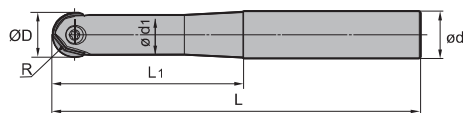

Zylinder-Schaft

Artikel	*	Lager	Abmessungen [mm]						kg	WSP
			R	ØD	ød	Ød1	L ₁	L		
BMR04-012-G16-M		●	6	12	16	11	50	125	0,2	ZOHX12
BMR04-012-G16-L		●	6	12	16	11	70	150	0,2	
BMR04-016-G20-M		●	8	16	20	14	60	150	0,3	ZOHX16
BMR04-016-G20-L		●	8	16	20	14	80	180	0,3	
BMR04-020-G25-M		●	10	20	25	18	75	180	0,6	ZOHX20
BMR04-020-G25-L		●	10	20	25	18	95	200	0,6	
BMR04-025-G32-M		●	12,5	25	32	23	90	200	1	ZOHX25
BMR04-025-G32-L		●	12,5	25	32	23	110	250	1,3	
BMR04-030-G40-M		●	15	30	40	27	110	250	2	ZOHX30
BMR04-030-G40-L		●	15	30	40	27	125	300	2,4	
BMR04-032-G40-M		●	16	32	40	29	110	250	2	ZOHX32
BMR04-032-G40-L		●	16	32	40	29	125	300	2,4	

● Ab Lager ○ Auf Anfrage

* Mit Innenkühlung

Ersatzteile								
WSP	ZOHX12	ZOHX16	ZOHX20	ZOHX25	ZOHX30	ZOHX32		
ØD	12	16	20	25	30	32		
Schlüssel (WSP)	WT15IP	WT20IP	WT20IP	WT20IP				
Schlüssel (WSP)					WT30IT	WT30IT		
Schraube (WSP)	I70M4*10TT	I70M5*12TT	I70M5*16TT	I70M6*20TT	I70M8*25TT	I70M8*25TT		

A

Drehen

B

Fräsen

C

Bohren

D

Technische Informationen

E

Index

ZOHX	I.C	S	d
12	12	1,5	4
16	16	4	5
20	20	5	5
25	25	6	6
30	30	7	8
32	32	7	8

- Gute Bearbeitungsbedingungen
- Normale Bearbeitungsbedingungen
- Ungünstige Bearbeitungsbedingungen

Fräs-WSP

ZO** Fräs-WSP		HC ¹ (CVD)						HC ¹ (PVD)						HT	HC ²	HW									
		P	M	K	N	S	H																		
	ISO	R	YBC302	YBC301	YBC401	YBM253	YBM251	YBM351	YBD152	YBD252	YBG101	YBG102	YB9320	YBG205	YBG202	YBG212	YBG302	YBG152	YBG252	YNG151	YNG151C	YD101	YD201		
		ZOHX1203-GF	6																						
		ZOHX1604-GF	8																						
		ZOHX2005-GF	10																						
		ZOHX2506-GF	12,5																						
		ZOHX3007-GF	15																						
ZOHX3207-GF		16																							
	ZOHX1203-GM	6																							
	ZOHX1604-GM	8																							
	ZOHX2005-GM	10																							
	ZOHX2506-GM	12,5																							
	ZOHX3007-GM	15																							
	ZOHX3207-GM	16																							

● Ab Lager ○ Auf Anfrage

HC¹ Beschichtetes Hartmetall
 HT Unbeschichtetes Cermet
 HC² Beschichtetes Cermet
 HW Unbeschichtetes Hartmetall



Fasenfräser

CMZ01 Kr: 30°

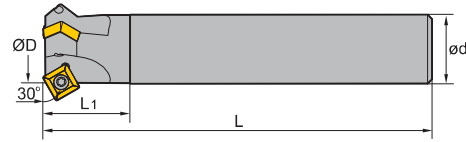



Zylinder-Schaft

Artikel	*	Lager	Abmessungen [mm]				Zähne	kg	WSP
			ØD	ød	L ₁	L			
CMZ01-012-G20-SP12-01		●	12	20	40	100	1	0,2	 SPMT1204
CMZ01-025-G25-SP12-02		●	25	25	40	120	2	0,8	
CMZ01-032-G32-SP12-03		●	32	32	40	180	3	1,1	

● Ab Lager ○ Auf Anfrage

* Mit Innenkühlung

Ersatzteile			
	WSP	SPMT1204	
	ØD	12-32	
	Schlüssel (WSP)	WT20IS	
	Schraube (WSP)	I43M5*11	

A

Drehen

B

Fräsen

C



Bohren

D

Technische Informationen



E

Index

-  Gute Bearbeitungsbedingungen
-  Normale Bearbeitungsbedingungen
-  Ungünstige Bearbeitungsbedingungen

SPMT	L	I.C	S	d
12 04	12,7	12,7	4,76	5,5

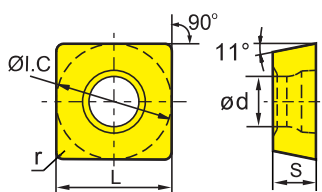
Fräs-WSP

SP** Fräs-WSP		HC ¹ (CVD)						HC ¹ (PVD)				HT	HC ²	HW									
	P																						
	M																						
	K																						
	N																						
	S																						
	H																						
ISO	r	YBC302	YBC301	YBC401	YBM253	YBM251	YBM351	YBD152	YBD252	YBG101	YBG102	YB9320	YBG205	YBG202	YBG212	YBG302	YBG152	YBG252	YNG151	YNG151C	YD101	YD201	
 SPMT120408	0,8	○	●	○		●	●									●							

● Ab Lager ○ Auf Anfrage

HC¹ Beschichtetes Hartmetall
 HT Unbeschichtetes Cermet
 HC² Beschichtetes Cermet
 HW Unbeschichtetes Hartmetall

A

Drehen

B

Fräsen

C

Bohren

D

Technische Informationen

E

Index

Fasenfräser

CMZ01 Kr: 30°

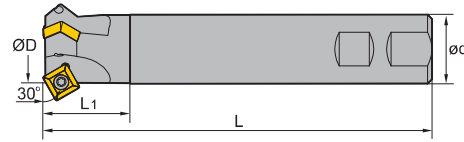



Weldon-Schaft

Artikel	*	Lager	Abmessungen [mm]				Zähne	kg	WSP
			ØD	ød	L ₁	L			
CMZ01-012-XP20-SP12-01	●		12	20	40	100	1	0,2	 SPMT1204
CMZ01-025-XP25-SP12-02	●		25	25	40	120	2	0,6	
CMZ01-032-XP32-SP12-03	●		32	32	40	180	3	1	

● Ab Lager ○ Auf Anfrage

* Mit Innenkühlung

Ersatzteile			
	WSP	SPMT1204	
	ØD	12-32	
	Schlüssel (WSP)	WT20IS	
	Schraube (WSP)	I43M5*11	

A

Drehen

B

Fräsen

C



Bohren

D

Technische Informationen



E

Index

-  Gute Bearbeitungsbedingungen
-  Normale Bearbeitungsbedingungen
-  Ungünstige Bearbeitungsbedingungen

SPMT	L	I.C	S	d
12 04	12,7	12,7	4,76	5,5

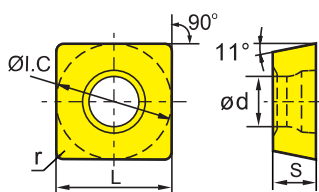
Fräs-WSP

SP** Fräs-WSP		HC ¹ (CVD)						HC ¹ (PVD)				HT	HC ²	HW									
	P																						
	M																						
	K																						
	N																						
	S																						
	H																						
ISO	r	YBC302	YBC301	YBC401	YBM253	YBM251	YBM351	YBD152	YBD252	YBG101	YBG102	YB9320	YBG205	YBG202	YBG212	YBG302	YBG152	YBG252	YNG151	YNG151C	YD101	YD201	
	SPMT120408	0,8	○	●	○	●	●									●							

● Ab Lager ○ Auf Anfrage

HC¹ Beschichtetes Hartmetall
 HT Unbeschichtetes Cermet
 HC² Beschichtetes Cermet
 HW Unbeschichtetes Hartmetall

A

Drehen

B

Fräsen

C

Bohren

D

Technische Informationen

E

Index

Fasenfräser

CMA01 Kr: 45°

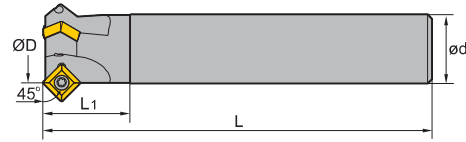



Zylinder-Schaft

Artikel	*	Lager	Abmessungen [mm]				Zähne	kg	WSP
			ØD	ød	L ₁	L			
CMA01-012-G20-SP12-01		●	12	20	40	100	1	0,2	 SPMT1204
CMA01-025-G25-SP12-02		●	25	25	40	120	2	0,8	
CMA01-032-G32-SP12-03		●	32	32	40	180	3	1,1	

● Ab Lager ○ Auf Anfrage

* Mit Innenkühlung

Ersatzteile			
	WSP	SPMT1204	
	ØD	12-32	
	Schlüssel (WSP)	WT20IS	
	Schraube (WSP)	I43M5*11	

A

Drehen

B

Fräsen

C



Bohren

D

Technische Informationen



E

Index

-  Gute Bearbeitungsbedingungen
-  Normale Bearbeitungsbedingungen
-  Ungünstige Bearbeitungsbedingungen

SPMT	L	I.C	S	d
12 04	12,7	12,7	4,76	5,5

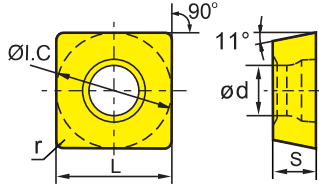
Fräs-WSP

SP** Fräs-WSP		HC ¹ (CVD)						HC ¹ (PVD)				HT	HC ²	HW									
	P																						
	M																						
	K																						
	N																						
	S																						
	H																						
ISO	r	YBC302	YBC301	YBC401	YBM253	YBM251	YBM351	YBD152	YBD252	YBG101	YBG102	YB9320	YBG205	YBG202	YBG212	YBG302	YBG152	YBG252	YNG151	YNG151C	YD101	YD201	
 SPMT120408	0,8	○	●	○		●	●									●							

● Ab Lager ○ Auf Anfrage

HC¹ Beschichtetes Hartmetall
 HT Unbeschichtetes Cermet
 HC² Beschichtetes Cermet
 HW Unbeschichtetes Hartmetall

A

Drehen

B

Fräsen

C

Bohren

D

Technische Informationen

E

Index



Fasenfräser

CMA01 Kr: 45°

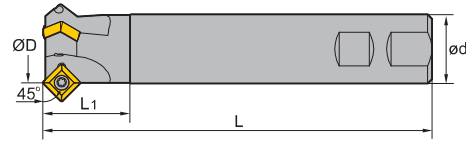



Weldon-Schaft

Artikel	*	Lager	Abmessungen [mm]				Zähne	kg	WSP
			ØD	ød	L ₁	L			
CMA01-012-XP20-SP12-01		●	12	20	40	100	1	0,2	 SPMT1204
CMA01-025-XP25-SP12-02		●	25	25	40	120	2	0,6	
CMA01-032-XP32-SP12-03		●	32	32	40	100	3	1	

● Ab Lager ○ Auf Anfrage

* Mit Innenkühlung

Ersatzteile			
	WSP	SPMT1204	
	ØD	12-32	
	Schlüssel (WSP)	WT20IS	
	Schraube (WSP)	I43M5*11	

A

Drehen

B

Fräsen

C



Bohren

D

Technische Informationen



E

Index

-  Gute Bearbeitungsbedingungen
-  Normale Bearbeitungsbedingungen
-  Ungünstige Bearbeitungsbedingungen

SPMT	L	I.C	S	d
12 04	12,7	12,7	4,76	5,5

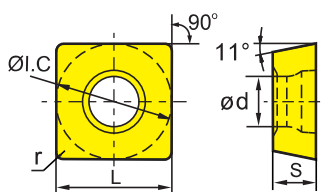
Fräs-WSP

SP** Fräs-WSP		HC ¹ (CVD)						HC ¹ (PVD)				HT	HC ²	HW										
	P																							
	M																							
	K																							
	N																							
	S																							
	H																							
ISO	r	YBC302	YBC301	YBC401	YBM253	YBM251	YBM351	YBD152	YBD252	YBG101	YBG102	YB9320	YBG205	YBG202	YBG212	YBG302	YBG152	YBG252	YNG151		YNG151C	YD101	YD201	
	SPMT120408	0,8	○	●	○	●	●									●								

● Ab Lager ○ Auf Anfrage

HC¹ Beschichtetes Hartmetall
 HT Unbeschichtetes Cermet
 HC² Beschichtetes Cermet
 HW Unbeschichtetes Hartmetall

A

Drehen

B

Fräsen

C

Bohren

D

Technische Informationen

E

Index

Fasenfräser

CMD01 Kr: 60°









Zylinder-Schaft

Artikel	*	Lager	Abmessungen [mm]				Zähne	kg	WSP
			ØD	ød	L ₁	L			
CMD01-012-G20-SP12-01		●	12	20	40	100	1	0,2	 SPMT1204
CMD01-025-G25-SP12-02		●	25	25	40	120	2	0,8	
CMD01-036-G32-SP12-03		●	36	32	40	180	3	1	

● Ab Lager ○ Auf Anfrage



* Mit Innenkühlung

Ersatzteile			
	WSP	SPMT1204	
	ØD	12-36	
	Schlüssel (WSP)	WT20IS	
	Schraube (WSP)	I43M5*11	

-  Gute Bearbeitungsbedingungen
-  Normale Bearbeitungsbedingungen
-  Ungünstige Bearbeitungsbedingungen

SPMT	L	I.C	S	d
12 04	12,7	12,7	4,76	5,5

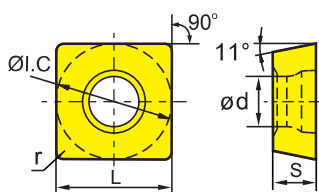
Fräs-WSP

SP** Fräs-WSP		HC ¹ (CVD)						HC ¹ (PVD)				HT	HC ²	HW									
	P																						
	M																						
	K																						
	N																						
	S																						
	H																						
ISO	r	YBC302	YBC301	YBC401	YBM253	YBM251	YBM351	YBD152	YBD252	YBG101	YBG102	YB9320	YBG205	YBG202	YBG212	YBG302	YBG152	YBG252	YNG151	YNG151C	YD101	YD201	
 SPMT120408	0,8	○	●	○		●	●									●							

● Ab Lager ○ Auf Anfrage

HC¹ Beschichtetes Hartmetall
 HT Unbeschichtetes Cermet
 HC² Beschichtetes Cermet
 HW Unbeschichtetes Hartmetall

A

Drehen

B

Fräsen

C

Bohren

D

Technische Informationen

E

Index

Fasenfräser

CMD01 Kr: 60°





Weldon-Schaft

Artikel	*	Lager	Abmessungen [mm]				Zähne	kg	WSP
			ØD	ød	L ₁	L			
CMD01-012-XP20-SP12-01	●		12	20	40	100	1	0,2	 SPMT1204
CMD01-025-XP25-SP12-02	●		25	25	40	120	2	0,6	
CMD01-036-XP32-SP12-03	●		36	32	40	180	3	1	

● Ab Lager ○ Auf Anfrage

* Mit Innenkühlung

Ersatzteile

	WSP	SPMT1204	
	ØD	12-36	
 Schlüssel (WSP)		WT20IS	
 Schraube (WSP)		I43M5*11	

A

Drehen

B

Fräsen

C



Bohren

D

Technische Informationen



E

Index

-  Gute Bearbeitungsbedingungen
-  Normale Bearbeitungsbedingungen
-  Ungünstige Bearbeitungsbedingungen

SPMT	L	I.C	S	d
12 04	12,7	12,7	4,76	5,5

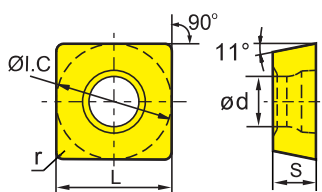
Fräs-WSP

SP** Fräs-WSP		HC ¹ (CVD)						HC ¹ (PVD)				HT	HC ²	HW									
	P																						
	M																						
	K																						
	N																						
	S																						
	H																						
ISO	r	YBC302	YBC301	YBC401	YBM253	YBM251	YBM351	YBD152	YBD252	YBG101	YBG102	YB9320	YBG205	YBG202	YBG212	YBG302	YBG152	YBG252	YNG151	YNG151C	YD101	YD201	
 SPMT120408	0,8	○	●	○		●	●									●							

● Ab Lager ○ Auf Anfrage

HC¹ Beschichtetes Hartmetall
 HT Unbeschichtetes Cermet
 HC² Beschichtetes Cermet
 HW Unbeschichtetes Hartmetall

A

Drehen

B

Fräsen

C

Bohren

D

Technische Informationen

E

Index

Leitfaden für die Schnittdatenempfehlungen – Wendeschneidplatten-Fräser

WSP-Fräswerkzeuge Gruppe 1 (FMA07/11/12, FMD02, EMP09/13)

Werkstoffgruppe	Zusammensetzung/Gefüge/Wärmebehandlung	HR	Zerspanungsgruppe	Schnittgeschwindigkeit															
				HC 150															
				YBC302		YBC401		YBD152		YBD252									
				ae / D	1/1 3/4	1/5	ae / D	1/1 3/4	1/5	ae / D	1/1 3/4	1/5							
P Unlegierter Stahl	ca. 0,15 % C	gegüht	125	1	260	300													
	ca. 0,45 % C	gegüht	190	2	225	255													
	ca. 0,45 % C	vergüht	250	3	210	240													
	ca. 0,75 % C	gegüht	270	4	185	210	160	185											
	ca. 0,75 % C	vergüht	300	5	170	195	150	170											
P Niedriglegierter Stahl		gegüht	180	6	225	255	195	225											
		vergüht	275	7	185	210	160	185											
		vergüht	300	8	170	195	150	170											
		vergüht	350	9	145	165	125	145											
P Hochlegierter Stahl und hochlegierter Werkzeugstahl		gegüht	200	10	130	150	115	130											
		gehärtet und angelassen	325	11	95	105	80	95											
M Nichtrostender Stahl		ferritisch/martensitisch	200	12															
		martensitisch	240	13															
		austenitisch	180	14															
		austenitisch-ferritisch	230	15															
K Grauguss		perlitisch/ferritisch	180	16			370	410	320	370									
		perlitisch (martensitisch)	260	17			220	255	190	220									
	K Gussseisen mit K...		ferritisch	160	18			355	295	220	255								
			perlitisch	250	19			170	200	145	170								
	K Temperguss		ferritisch	130	20			305	355	285	305								
		perlitisch	230	21			205	240	175	205									
N Aluminium-Kristlegierungen		nicht aushärtbar	60	22															
		aushärtbar	100	23															
	N Aluminium-Gußlegierungen		≤ 12 % Si, nicht aushärtbar	75	24														
			≤ 12 % Si, aushärtbar	90	25														
			> 12 % Si, nicht aushärtbar	130	26														
N Kupfer und Kupferlegierungen (Bronze/Messing)		Automatenlegierungen, PB > 1 %	110	27															
		CuZn, CuSnZn	90	28															
		CuSn, biofreies Kupfer und Elektrolytkupfer	100	29															
S Wärmefest-Legierungen	Fe-Basis	gegüht	200	30															
		ausgehärtet	280	31															
	Ni- oder Co-Basis	gegüht	250	32															
		ausgehärtet	350	33															
		gegossen	320	34															
S Titanlegierungen	Reinstitan	Rm _t 400	35																
	Alpha- + Beta-Legierungen	ausgehärtet	Rm _t 1050	36															
H Gehärteter Stahl		gehärtet und angelassen	55 HRC _a	37															
		gehärtet und angelassen	60 HRC _a	38															
	H Hartguss		gegossen	400	39														
X Gehärtetes Gusseisen		gehärtet und angelassen	55 HRC _a	40															
	X Kunststoffe		Thermoplaste		41														
			Duroplaste		42														
			Glasfaserverstärkter Kunststoff GFK		43														
			Kohlefaserverstärkter Kunststoff CFK		44														
			Geoplat		45														
				46															

Hinweis: Vorschubwerte befinden sich auf Seite XXX. Bei den angegebenen Schnittgeschwindigkeiten handelt es sich um Richtwerte, welche unter Idealbedingungen ermittelt wurden. In individuellen Anwendungsfällen sind die Werte anzupassen.

A

Drehen

B

Fräsen

C

Bohren

D

Technische Informationen

E

Index

Vorschubempfehlung für WSP-Fräswerkzeuge Gruppe1 (FMA07/11/12, FMD02, EMP09/13)

5	Werkstoffgruppe	Vorschub pro Schneide [mm]																	
		EMP09			EMP13			FMA07			FMA07			FMA07			FMA07		
		LNKT12			ANGX15			ONHU06			ONHU08			SNEG12					
		Bearbeitungsart																	
		F	M	R	F	M	R	F	M	R	F	M	R	F	M	R	F	M	R
P	Unlegierter Stahl	0,25	0,50	0,23	0,25	0,50	0,23	0,19	0,23	0,19	0,19	0,23	0,19	0,19	0,23	0,19	0,20	0,23	0,20
	Niedriglegierter Stahl	0,23	0,47	0,22	0,23	0,47	0,22	0,17	0,22	0,17	0,17	0,22	0,17	0,17	0,22	0,17	0,19	0,21	0,19
	Hochlegierter Stahl und hochlegierter Werkzeugstahl	0,22	0,44	0,20	0,22	0,44	0,20	0,16	0,20	0,16	0,16	0,20	0,16	0,16	0,20	0,16	0,18	0,20	0,18
M	Nichtrostender Stahl	0,18	0,35														0,14	0,16	0,14
K	Grauguss	0,28	0,55	0,26	0,28	0,55	0,26	0,20	0,26	0,20	0,20	0,26	0,20	0,20	0,26	0,20	0,22	0,25	0,22
	Gussstee mit Kugelgraphit	0,25	0,50	0,23	0,25	0,50	0,23	0,19	0,23	0,19	0,19	0,23	0,19	0,19	0,23	0,19	0,20	0,23	0,20
	Temperguss	0,25	0,50	0,23	0,25	0,50	0,23	0,19	0,23	0,19	0,19	0,23	0,19	0,19	0,23	0,19	0,20	0,23	0,20
N	Aluminium-Knetlegierungen			0,20	0,20														
	Aluminium-Gusslegierungen			0,20	0,20														
	Kupfer und Kupferlegierungen (Bronze/Messing)			0,18	0,18														
S	Wärmefeste Legierungen																		
	Titanlegierungen																		
H	Gehärteter Stahl																		
	Hartguss																		
	Gehärtetes Gussstee																		
X	Nichtmetallische Werkstoffe																		

Hinweis: Bei den vorgegebenen Schnittwerten handelt es sich um Richtwerte, welche unter Idealbedingungen ermittelt wurden. In individuellen Anwendungsfällen sind die Werte anzupassen.

1. Wählen Sie die passende Produktfamilie / Schnittdatengruppe aus.
2. Wählen Sie die eingesetzte Sorte aus.
3. Bestimmen Sie das Eingriffsverhältnis.
4. Wählen Sie den eingesetzten Werkstoff aus und lesen Sie die Schnittgeschwindigkeit ab.
5. Bitte blättern Sie zu den separaten Vorschubempfehlungen.
6. Wählen Sie das eingesetzte Werkzeug, die Bearbeitungsart und den eingesetzten Werkstoff aus.

A

Drehen

B

Fräsen

C

Bohren

D

Technische Informationen

E

Index

Wendeschneidplatten-Fräser – Gruppe 1 (FMA07/11/12, FMD02, EMP09/13)

Werkstoffgruppe	Zusammensetzung/Gefüge/Wärmebehandlung		HB	Zerspanungsgruppe	Schnittgeschwindigkeit v_c [m/min]								
					HC (CVD)								
					YBC302		YBC401		YBD152		YBD252		
					a_e / D		a_e / D		a_e / D		a_e / D		
P	Unlegierter Stahl	ca. 0,15 % C	geglüht	125	1	260	300	225	260				
		ca. 0,45 % C	geglüht	190	2	225	255	195	225				
		ca. 0,45 % C	vergütet	250	3	210	240	180	210				
		ca. 0,75 % C	geglüht	270	4	185	210	160	185				
		ca. 0,75 % C	vergütet	300	5	170	195	150	170				
	Niedriglegierter Stahl		geglüht	180	6	225	255	195	225				
			vergütet	275	7	185	210	160	185				
			vergütet	300	8	170	195	150	170				
			vergütet	350	9	145	165	125	145				
	Hochlegierter Stahl und hochlegierter Werkzeugstahl		geglüht	200	10	130	150	115	130				
		gehärtet und angelassen	325	11	95	105	80	95					
M	Nichtrostender Stahl	ferritisch/martensitisch	geglüht	200	12								
		martensitisch	vergütet	240	13								
		austenitisch	abgeschreckt	180	14								
		austenitisch-ferritisch		230	15								
K	Grauguss	perlitisch/ferritisch		180	16				370	430	320	370	
		perlitisch (martensitisch)		260	17				220	255	190	220	
	Gusseisen mit Kugelgraphit	ferritisch		160	18				255	295	220	255	
		perlitisch		250	19				170	200	145	170	
	Temperguss	ferritisch		130	20				305	355	265	305	
		perlitisch		230	21				205	240	175	205	
N	Aluminium-Knetlegierungen	nicht aushärtbar		60	22								
		aushärtbar	ausgehärtet	100	23								
	Aluminium-Gußlegierungen	$\leq 12\% \text{ Si}$, nicht aushärtbar		75	24								
		$\leq 12\% \text{ Si}$, aushärtbar	ausgehärtet	90	25								
		$> 12\% \text{ Si}$, nicht aushärtbar		130	26								
	Kupfer und Kupferlegierungen (Bronze/Messing)	Automatenlegierungen, PB $> 1\%$		110	27								
		CuZn, CuSnZn		90	28								
CuSn, bleifreies Kupfer und Elektrolytkupfer		100	29										
S	Warmfeste Legierungen	Fe-Basis	geglüht	200	30								
			ausgehärtet	280	31								
		Ni- oder Co-Basis	geglüht	250	32								
			ausgehärtet	350	33								
	gegossen	320	34										
Titanlegierungen	Reintitan		$R_m 400$	35									
Alpha- + Beta-Legierungen	ausgehärtet		$R_m 1050$	36									
H	Gehärteter Stahl		gehärtet und angelassen	55 HRC	37								
			gehärtet und angelassen	60 HRC	38								
	Hartguss		gegossen	400	39								
	Gehärtetes Gusseisen		gehärtet und angelassen	55 HRC	40								
X	Nichtmetallische Werkstoffe	Thermoplaste			41								
		Duroplaste			42								
		Glasfaserverstärkter Kunststoff GFK			43								
		Kohlefaserverstärkter Kunststoff CFK			44								
		Graphit			45								
		Holz			46								

Hinweise: Bei den vorgegebenen Schnittdaten handelt es sich um Richtwerte, welche unter Idealbedingungen ermittelt wurden.
 Je nach Anwendungsfall müssen sie individuell angepasst werden.
 Die Vorschubempfehlungen befinden sich auf Seite B240.
 Werkstoffbeispiele für Zerspanungsgruppen finden Sie auf Seite D22.

Wendeschneidplatten-Fräser – Gruppe 2 (FMA01/02/03/04, FME01/02, EMP01/02/03/04)

Werkstoffgruppe	Zusammensetzung/Gefüge/Wärmebehandlung		HB	Zerspanungsgruppe	Schnittgeschwindigkeit v_c (m/min)								
					HC (CVD)								
					YBC302		YBC401		YBD152		YBD252		
					a_e / D		a_e / D		a_e / D		a_e / D		
		1/1 3/4 1/5		1/1 3/4 1/5		1/1 3/4 1/5		1/1 3/4 1/5					
P	Unlegierter Stahl	ca. 0,15 % C	geglüht	125	1	245	285	210	245				
		ca. 0,45 % C	geglüht	190	2	210	245	180	210				
		ca. 0,45 % C	vergütet	250	3	200	230	170	200				
		ca. 0,75 % C	geglüht	270	4	175	200	150	175				
		ca. 0,75 % C	vergütet	300	5	160	190	140	160				
	Niedriglegierter Stahl		geglüht	180	6	210	245	180	210				
			vergütet	275	7	175	200	150	175				
			vergütet	300	8	160	190	140	160				
			vergütet	350	9	135	160	120	135				
	Hochlegierter Stahl und hochlegierter Werkzeugstahl		geglüht	200	10	125	145	105	125				
		gehärtet und angelassen	325	11	90	100	75	90					
M	Nichtrostender Stahl	ferritisch/martensitisch	geglüht	200	12								
		martensitisch	vergütet	240	13								
		austenitisch	abgeschreckt	180	14								
		austenitisch-ferritisch		230	15								
K	Grauguss	perlitisch/ferritisch		180	16					315	365	270	315
		perlitisch (martensitisch)		260	17					185	215	160	190
	Gusseisen mit Kugelgraphit	ferritisch		160	18					215	250	185	215
		perlitisch		250	19					145	170	125	145
	Temperguss	ferritisch		130	20					260	300	225	260
		perlitisch		230	21					175	205	150	175
N	Aluminium-Knetlegierungen	nicht aushärtbar		60	22								
		aushärtbar	ausgehärtet	100	23								
	Aluminium-Gußlegierungen	$\leq 12\% \text{ Si}$, nicht aushärtbar		75	24								
		$\leq 12\% \text{ Si}$, aushärtbar	ausgehärtet	90	25								
		$> 12\% \text{ Si}$, nicht aushärtbar		130	26								
	Kupfer und Kupferlegierungen (Bronze/Messing)	Automatenlegierungen, PB $> 1\%$		110	27								
		CuZn, CuSnZn		90	28								
CuSn, bleifreies Kupfer und Elektrolytkupfer		100	29										
S	Warmfeste Legierungen	Fe-Basis	geglüht	200	30								
			ausgehärtet	280	31								
		Ni- oder Co-Basis	geglüht	250	32								
			ausgehärtet	350	33								
	gegossen	320	34										
Titanlegierungen	Reintitan		R_m 400	35									
	Alpha- + Beta-Legierungen	ausgehärtet	R_m 1050	36									
H	Gehärteter Stahl		gehärtet und angelassen	55 HRC	37								
			gehärtet und angelassen	60 HRC	38								
	Hartguss		gegossen	400	39								
	Gehärtetes Gusseisen		gehärtet und angelassen	55 HRC	40								
X	Nichtmetallische Werkstoffe	Thermoplaste			41								
		Duroplaste			42								
		Glasfaserverstärkter Kunststoff GFK			43								
		Kohlefaserverstärkter Kunststoff CFK			44								
		Graphit			45								
		Holz			46								

Hinweise: Bei den vorgegebenen Schnittdaten handelt es sich um Richtwerte, welche unter Idealbedingungen ermittelt wurden.
 Je nach Anwendungsfall müssen sie individuell angepasst werden.
 Die Vorschubempfehlungen befinden sich auf Seite B240.
 Werkstoffbeispiele für Zerspanungsgruppen finden Sie auf Seite D22.

		Schnittgeschwindigkeit v_c [m/min]																			
HC (CVD)		HC (PVD)												HW				HT			
YBM253		YBG101		YBG102		YBG152		YB9320		YBG205		YBG252		YBG302		YD101		YD201		YNG151	
a_e / D		a_e / D		a_e / D		a_e / D		a_e / D		a_e / D		a_e / D		a_e / D		a_e / D		a_e / D		a_e / D	
1/1 3/4	1/5	1/1 3/4	1/5	1/1 3/4	1/5	1/1 3/4	1/5	1/1 3/4	1/5	1/1 3/4	1/5	1/1 3/4	1/5	1/1 3/4	1/5	1/1 3/4	1/5	1/1 3/4	1/5	1/1 3/4	1/5
245	285			255	295	240	280	230	265	220	255	215	250	210	245					270	315
210	245			220	255	205	240	200	230	190	220	185	215	180	210					235	270
200	230			205	240	195	225	185	215	180	205	175	200	170	200					220	255
175	200			180	210	170	200	165	190	155	180	155	175	150	175					195	220
160	190			170	195	160	185	150	175	145	170	140	165	140	160					180	210
210	245			220	255	205	240	200	230	190	220	185	215	180	210					235	270
175	200			180	210	170	200	165	190	155	180	155	175	150	175					195	220
160	190			170	195	160	185	150	175	145	170	140	165	140	160					180	210
135	160			145	165	135	155	130	150	125	145	120	140	120	135					150	180
125	145			130	150	120	140	115	135	110	130	110	125	105	125					140	160
90	100			90	105	85	100	85	95	80	90	80	90	75	90					100	110
125	145			130	150	120	140	115	135	110	130	110	125	105	125					135	160
105	120			110	125	105	120	100	115	95	110	95	105	90	105					115	135
130	155			140	160	130	150	125	145	120	140	115	135	115	130					145	170
105	120			110	125	105	120	100	115	95	110	95	105	90	105					115	135
				285	330	265	305	255	295	245	285	240	280	235	275						
				170	195	160	185	150	175	145	170	140	165	140	160						
				195	225	180	210	175	200	165	195	165	190	160	185						
				130	150	120	140	115	135	110	130	110	125	105	125						
				230	270	220	255	210	240	200	230	195	225	190	225						
				155	180	145	170	140	160	135	155	130	150	130	150						
		1505	1735													1205	1390	1040	1200		
		1225	1420													980	1140	850	980		
		540	620													435	500	375	435		
		435	505													350	405	300	350		
		220	255													180	205	155	180		
		170	195													140	160	120	140		
		210	245													170	200	150	170		
		385	445													310	360	265	310		
				75	85	70	80	65	75	65	75	65	75	60	70						
				50	55	50	55	45	50	45	50	45	50	40	45						
				60	70	55	65	55	65	50	55	50	55	50	55						
				35	40	35	40	30	35	30	35	30	35	30	35						
				45	50	45	50	40	45	40	45	40	45	40	45						
				75	85	70	80	65	75	65	75	65	75	60	70						
				75	85	70	80	65	75	65	75	65	75	60	70						

HC beschichtetes Hartmetall
 HT unbeschichtetes Hartmetall, Hauptbestandteil (TiC) o. (TiN), Cermet
 HC₁ beschichtetes Cermet
 HW unbeschichtetes Hartmetall, Hauptbestandteil (WC)

A

Drehen

B

Fräsen

C

Bohren

D

Technische Informationen

E

Index



Wendeschneidplatten-Fräser – Gruppe 2 (FMA01/02/03/04, FME01/02, EMP01/02/03/04)

Werkstoffgruppe	Zusammensetzung/Gefüge/Wärmebehandlung		HB	Zerspanungsgruppe	Schnittgeschwindigkeit v_c [m/min]			
					HC ₁		YNG151C	
					a_e / D		1/1 3/4 1/5	
P	Unlegierter Stahl	ca. 0,15 % C	geglüht	125	1	285	335	
		ca. 0,45 % C	geglüht	190	2	250	285	
		ca. 0,45 % C	vergütet	250	3	235	270	
		ca. 0,75 % C	geglüht	270	4	205	235	
		ca. 0,75 % C	vergütet	300	5	190	225	
	Niedriglegierter Stahl		geglüht	180	6	250	285	
			vergütet	275	7	205	235	
			vergütet	300	8	190	225	
			vergütet	350	9	160	190	
	Hochlegierter Stahl und hochlegierter Werkzeugstahl		geglüht	200	10	150	170	
		gehärtet und angelassen	325	11	105	120		
M	Nichtrostender Stahl	ferritisch/martensitisch	geglüht	200	12	145	170	
		martensitisch	vergütet	240	13	120	145	
		austenitisch	abgeschreckt	180	14	155	180	
		austenitisch-ferritisch		230	15	120	145	
K	Grauguss	perlitisches/ferritisches		180	16			
		perlitisches (martensitisch)		260	17			
	Gusseisen mit Kugelgraphit	ferritisches		160	18			
		perlitisches		250	19			
	Temperguss	ferritisches		130	20			
		perlitisches		230	21			
N	Aluminium-Knetlegierungen	nicht aushärtbar		60	22			
		aushärtbar	ausgehärtet	100	23			
	Aluminium-Gußlegierungen	$\leq 12\%$ Si, nicht aushärtbar		75	24			
		$\leq 12\%$ Si, aushärtbar	ausgehärtet	90	25			
		$> 12\%$ Si, nicht aushärtbar		130	26			
	Kupfer und Kupferlegierungen (Bronze/Messing)	Automatenlegierungen, PB $> 1\%$		110	27			
		CuZn, CuSnZn		90	28			
CuSn, bleifreies Kupfer und Elektrolytkupfer		100	29					
S	Warmfeste Legierungen	Fe-Basis	geglüht	200	30			
			ausgehärtet	280	31			
		Ni- oder Co-Basis	geglüht	250	32			
			ausgehärtet	350	33			
		gegossen	320	34				
Titanlegierungen	Reintitan		R _m 400	35				
	Alpha- + Beta-Legierungen	ausgehärtet	R _m 1050	36				
H	Gehärteter Stahl		gehärtet und angelassen	55 HRC	37			
			gehärtet und angelassen	60 HRC	38			
	Hartguss		gegossen	400	39			
	Gehärtetes Gusseisen		gehärtet und angelassen	55 HRC	40			
X	Nichtmetallische Werkstoffe	Thermoplaste			41			
		Duroplaste			42			
		Glasfaserverstärkter Kunststoff GFK			43			
		Kohlefaserverstärkter Kunststoff CFK			44			
		Graphit			45			
		Holz			46			

Hinweise: Bei den vorgegebenen Schnittdaten handelt es sich um Richtwerte, welche unter Idealbedingungen ermittelt wurden.
 Je nach Anwendungsfall müssen sie individuell angepasst werden.
 Die Vorschubempfehlungen befinden sich auf Seite B240.
 Werkstoffbeispiele für Zerspanungsgruppen finden Sie auf Seite D22.

A

Drehen

B

Fräsen

C

Bohren

D

Technische Informationen

E

Index

Wendeschneidplatten-Fräser – Gruppe 3 (FMR01/02/03/04)

	Werkstoffgruppe	Zusammensetzung/Gefüge/Wärmebehandlung	HB	Zerspanungsgruppe	Schnittgeschwindigkeit v_c [m/min]							
					HC (CVD)							
					YBC302			YBC401				
					a_e / D			a_e / D				
1/1 3/4	1/5	1/20	1/1 3/4	1/5	1/20							
P	Unlegierter Stahl	ca. 0,15 % C	geglüht	125	1	260	300	390	225	260	340	
		ca. 0,45 % C	geglüht	190	2	225	255	335	195	225	295	
		ca. 0,45 % C	vergütet	250	3	210	240	315	180	210	275	
		ca. 0,75 % C	geglüht	270	4	185	210	275	160	185	245	
		ca. 0,75 % C	vergütet	300	5	170	195	255	150	170	225	
	Niedriglegierter Stahl		geglüht	180	6	225	255	335	195	225	295	
			vergütet	275	7	185	210	275	160	185	245	
			vergütet	300	8	170	195	255	150	170	225	
			vergütet	350	9	145	165	215	125	145	190	
	Hochlegierter Stahl und hochlegierter Werkzeugstahl		geglüht	200	10	130	150	195	115	130	170	
		gehärtet und angelassen	325	11	95	105	140	80	95	125		
M	Nichtrostender Stahl	ferritisch/martensitisch	geglüht	200	12							
		martensitisch	vergütet	240	13							
		austenitisch	abgeschreckt	180	14							
		austenitisch-ferritisch		230	15							
K	Grauguss	perlitisches/ferritisches		180	16							
		perlitisches (martensitisch)		260	17							
	Gusseisen mit Kugelgraphit	ferritisches		160	18							
		perlitisches		250	19							
	Temperguss	ferritisches		130	20							
perlitisches			230	21								
N	Aluminium-Knetlegierungen	nicht aushärtbar		60	22							
		aushärtbar	ausgehärtet	100	23							
	Aluminium-Gußlegierungen	$\leq 12\%$ Si, nicht aushärtbar		75	24							
		$\leq 12\%$ Si, aushärtbar	ausgehärtet	90	25							
		$> 12\%$ Si, nicht aushärtbar		130	26							
	Kupfer und Kupferlegierungen (Bronze/Messing)	Automatenlegierungen, PB $> 1\%$		110	27							
		CuZn, CuSnZn		90	28							
CuSn, bleifreies Kupfer und Elektrolytkupfer		100	29									
S	Warmfeste Legierungen	Fe-Basis	geglüht	200	30							
			ausgehärtet	280	31							
		Ni- oder Co-Basis	geglüht	250	32							
			ausgehärtet	350	33							
	gegossen	320	34									
Titanlegierungen	Reintitan		R_m 400	35								
	Alpha- + Beta-Legierungen	ausgehärtet	R_m 1050	36								
H	Gehärteter Stahl		gehärtet und angelassen	55 HRC	37							
			gehärtet und angelassen	60 HRC	38							
	Hartguss		gegossen	400	39							
	Gehärtetes Gusseisen		gehärtet und angelassen	55 HRC	40							
X	Nichtmetallische Werkstoffe	Thermoplaste			41							
		Duroplaste			42							
		Glasfaserverstärkter Kunststoff GFK			43							
		Kohlefaserverstärkter Kunststoff CFK			44							
		Graphit			45							
		Holz			46							

Hinweise: Bei den vorgegebenen Schnittdaten handelt es sich um Richtwerte, welche unter Idealbedingungen ermittelt wurden.
 Je nach Anwendungsfall müssen sie individuell angepasst werden.
 Die Vorschubempfehlungen befinden sich auf Seite B240.
 Werkstoffbeispiele für Zerspanungsgruppen finden Sie auf Seite D22.

A

Drehen

B

Fräsen

C

Bohren

D

Technische Informationen

E

Index

Wendeschneidplatten-Fräser – Gruppe 3 (FMR01/02/03/04)

	Werkstoffgruppe	Zusammensetzung/Gefüge/Wärmebehandlung	HB	Zerspanungsgruppe	Schnittgeschwindigkeit v_c [m/min]							
					HC (PVD)							
					YBG212			YBG252				
					a_e / D		a_e / D	a_e / D		a_e / D		
1/1 3/4	1/5	1/20	1/1 3/4	1/5	1/20							
P	Unlegierter Stahl	ca. 0,15 % C	geglüht	125	1	240	280	365	230	265	345	
		ca. 0,45 % C	geglüht	190	2	205	240	315	200	230	300	
		ca. 0,45 % C	vergütet	250	3	195	225	295	185	215	280	
		ca. 0,75 % C	geglüht	270	4	170	200	260	165	190	250	
		ca. 0,75 % C	vergütet	300	5	160	185	245	150	175	230	
	Niedriglegierter Stahl		geglüht	180	6	205	240	315	200	230	300	
			vergütet	275	7	170	200	260	165	190	250	
			vergütet	300	8	160	185	245	150	175	230	
			vergütet	350	9	135	155	205	130	150	195	
	Hochlegierter Stahl und hochlegierter Werkzeugstahl		geglüht	200	10	120	140	185	115	135	180	
		gehärtet und angelassen	325	11	85	100	130	85	95	125		
M	Nichtrostender Stahl	ferritisch/martensitisch	geglüht	200	12	120	140	185	115	135	175	
		martensitisch	vergütet	240	13	105	120	155	100	115	145	
		austenitisch	abgeschreckt	180	14	130	150	195	125	145	185	
		austenitisch-ferritisch		230	15	105	120	155	100	115	145	
K	Grauguss	perlitisch/ferritisch		180	16	265	305	400	255	295	385	
		perlitisch (martensitisch)		260	17	160	185	245	150	175	230	
	Gusseisen mit Kugelgraphit	ferritisch		160	18	180	210	275	175	200	260	
		perlitisch		250	19	120	140	185	115	135	180	
	Temperguss	ferritisch		130	20	220	255	335	210	240	315	
perlitisch			230	21	145	170	225	140	160	210		
N	Aluminium-Knetlegierungen	nicht aushärtbar		60	22							
		aushärtbar	ausgehärtet	100	23							
	Aluminium-Gußlegierungen	$\leq 12\%$ Si, nicht aushärtbar		75	24							
		$\leq 12\%$ Si, aushärtbar	ausgehärtet	90	25							
		$> 12\%$ Si, nicht aushärtbar		130	26							
	Kupfer und Kupferlegierungen (Bronze/Messing)	Automatenlegierungen, PB $> 1\%$		110	27							
		CuZn, CuSnZn		90	28							
CuSn, bleifreies Kupfer und Elektrolytkupfer		100	29									
S	Warmfeste Legierungen	Fe-Basis	geglüht	200	30							
			ausgehärtet	280	31							
		Ni- oder Co-Basis	geglüht	250	32							
			ausgehärtet	350	33							
		gegossen	320	34								
Titanlegierungen	Reintitan		R_m 400	35								
	Alpha- + Beta-Legierungen	ausgehärtet	R_m 1050	36								
H	Gehärteter Stahl		gehärtet und angelassen	55 HRC	37							
			gehärtet und angelassen	60 HRC	38							
	Hartguss		gegossen	400	39							
	Gehärtetes Gusseisen		gehärtet und angelassen	55 HRC	40							
X	Nichtmetallische Werkstoffe	Thermoplaste			41							
		Duroplaste			42							
		Glasfaserverstärkter Kunststoff GFK			43							
		Kohlefaserverstärkter Kunststoff CFK			44							
		Graphit			45							
		Holz			46							

Hinweise: Bei den vorgegebenen Schnittdaten handelt es sich um Richtwerte, welche unter Idealbedingungen ermittelt wurden.
 Je nach Anwendungsfall müssen sie individuell angepasst werden.
 Die Vorschubempfehlungen befinden sich auf Seite B240.
 Werkstoffbeispiele für Zerspanungsgruppen finden Sie auf Seite D22.

Wendeschneidplatten-Fräser – Gruppe 4 (BMR01/02/03/04, TMP01,CMZ01,CMA01,CMD01)

	Werkstoffgruppe	Zusammensetzung/Gefüge/Wärmebehandlung	HB	Zerspanungsgruppe	Schnittgeschwindigkeit v_c [m/min]							
					HC (CVD)							
					YBC302			YBC401				
					a_e / D			a_e / D				
1/1 3/4	1/5	1/20	1/1 3/4	1/5	1/20							
P	Unlegierter Stahl	ca. 0,15 % C	geglüht	125	1	235	275	360	200	230	300	
		ca. 0,45 % C	geglüht	190	2	200	235	310	170	200	260	
		ca. 0,45 % C	vergütet	250	3	190	220	290	160	185	245	
		ca. 0,75 % C	geglüht	270	4	165	195	255	140	165	215	
		ca. 0,75 % C	vergütet	300	5	155	180	235	130	150	195	
	Niedriglegierter Stahl		geglüht	180	6	200	235	310	170	200	260	
			vergütet	275	7	165	195	255	140	165	215	
			vergütet	300	8	155	180	235	130	150	195	
			vergütet	350	9	130	155	205	110	130	170	
	Hochlegierter Stahl und hochlegierter Werkzeugstahl		geglüht	200	10	120	140	185	100	115	150	
			gehärtet und angelassen	325	11	85	100	130	70	85	115	
M	Nichtrostender Stahl	ferritisch/martensitisch	geglüht	200	12							
		martensitisch	vergütet	240	13							
		austenitisch	abgeschreckt	180	14							
		austenitisch-ferritisch		230	15							
K	Grauguss	perlitisch/ferritisch		180	16							
		perlitisch (martensitisch)		260	17							
	Gusseisen mit Kugelgraphit	ferritisch		160	18							
		perlitisch		250	19							
	Temperguss	ferritisch		130	20							
perlitisch			230	21								
N	Aluminium-Knetlegierungen	nicht aushärtbar		60	22							
		aushärtbar	ausgehärtet	100	23							
	Aluminium-Gußlegierungen	$\leq 12\%$ Si, nicht aushärtbar		75	24							
		$\leq 12\%$ Si, aushärtbar	ausgehärtet	90	25							
		$> 12\%$ Si, nicht aushärtbar		130	26							
	Kupfer und Kupferlegierungen (Bronze/Messing)	Automatenlegierungen, PB $> 1\%$		110	27							
		CuZn, CuSnZn		90	28							
CuSn, bleifreies Kupfer und Elektrolytkupfer		100	29									
S	Warmfeste Legierungen	Fe-Basis	geglüht	200	30							
			ausgehärtet	280	31							
		Ni- oder Co-Basis	geglüht	250	32							
			ausgehärtet	350	33							
		gegossen	320	34								
Titanlegierungen	Reintitan		R _m 400	35								
	Alpha- + Beta-Legierungen	ausgehärtet	R _m 1050	36								
H	Gehärteter Stahl		gehärtet und angelassen	55 HRC	37							
			gehärtet und angelassen	60 HRC	38							
	Hartguss		gegossen	400	39							
	Gehärtetes Gusseisen		gehärtet und angelassen	55 HRC	40							
X	Nichtmetallische Werkstoffe	Thermoplaste			41							
		Duroplaste			42							
		Glasfaserverstärkter Kunststoff GFK			43							
		Kohlefaserverstärkter Kunststoff CFK			44							
		Graphit			45							
		Holz			46							

Hinweise: Bei den vorgegebenen Schnittdaten handelt es sich um Richtwerte, welche unter Idealbedingungen ermittelt wurden.
 Je nach Anwendungsfall müssen sie individuell angepasst werden.
 Die Vorschubempfehlungen befinden sich auf Seite B240.
 Werkstoffbeispiele für Zerspanungsgruppen finden Sie auf Seite D22.

Schnittgeschwindigkeit v_c [m/min]																						
HC (CVD)									HC (PVD)													
YBD152			YBD252			YBM253			YBG102			YBG152			YB9320			YBG205				
a_e / D			a_e / D			a_e / D			a_e / D			a_e / D			a_e / D			a_e / D				
1/1 3/4	1/5	1/20	1/1 3/4	1/5	1/20	1/1 3/4	1/5	1/20	1/1 3/4	1/5	1/20	1/1 3/4	1/5	1/20	1/1 3/4	1/5	1/20	1/1 3/4	1/5	1/20		
								235	275	360	245	285	375	230	265	345	220	255	335	210	245	320
								200	235	310	210	245	320	200	230	300	190	220	290	180	210	275
								190	220	290	200	230	300	185	215	280	180	205	270	170	200	260
								165	195	255	175	200	260	165	190	250	155	180	235	150	175	230
								155	180	235	160	190	250	150	175	230	145	170	225	140	160	210
								200	235	310	210	245	320	200	230	300	190	220	290	180	210	275
								165	195	255	175	200	260	165	190	250	155	180	235	150	175	230
								155	180	235	160	190	250	150	175	230	145	170	225	140	160	210
								130	155	205	135	160	210	130	150	195	125	145	190	120	135	180
								120	140	185	125	145	190	115	135	180	110	130	170	105	125	165
								85	100	130	90	100	130	85	95	125	80	90	120	75	90	120
								120	140	180	125	145	190	115	135	175	110	130	170	105	125	160
								100	120	155	105	120	160	100	115	145	95	110	145	90	105	135
								125	150	195	130	155	200	125	145	185	120	140	180	115	130	170
								100	120	155	105	120	160	100	115	145	95	110	145	90	105	135
	300	345	450	260	300	390					270	315	410	255	295	385	245	285	375	235	275	360
	180	210	275	155	180	235					160	190	250	150	175	230	145	170	225	140	160	210
	210	245	320	180	210	275					185	215	280	175	200	260	165	195	255	160	185	245
	140	165	215	120	140	185					125	145	190	115	135	180	110	130	170	105	125	165
	250	290	380	215	250	325					225	260	340	210	240	315	200	230	300	190	225	295
	170	200	260	145	165	215					150	175	230	140	160	210	135	155	205	130	150	195

HC beschichtetes Hartmetall
 HT unbeschichtetes Hartmetall, Hauptbestandteil (TiC) o. (TiN), Cermet
 HC₁ beschichtetes Cermet
 HW unbeschichtetes Hartmetall, Hauptbestandteil (WC)

A

Drehen

B

Fräsen

C

Bohren

D

Technische Informationen

E

Index

Wendeschneidplatten-Fräser – Gruppe 4 (BMR01/02/03/04, TMP01,CMZ01,CMA01,CMD01)

	Werkstoffgruppe	Zusammensetzung/Gefüge/Wärmebehandlung	HB	Zerspanungsgruppe	Schnittgeschwindigkeit v_c [m/min]							
					HC (PVD)							
					YBG212			YBG252				
					a_e / D		a_e / D	a_e / D		a_e / D		
1/1 3/4	1/5	1/20	1/1 3/4	1/5	1/20							
P	Unlegierter Stahl	ca. 0,15 % C	geglüht	125	1	215	250	325	205	240	315	
		ca. 0,45 % C	geglüht	190	2	185	215	280	175	205	270	
		ca. 0,45 % C	vergütet	250	3	175	200	260	165	195	255	
		ca. 0,75 % C	geglüht	270	4	155	175	230	145	170	225	
		ca. 0,75 % C	vergütet	300	5	140	165	215	135	160	210	
	Niedriglegierter Stahl		geglüht	180	6	185	215	280	175	205	270	
			vergütet	275	7	155	175	230	145	170	225	
			vergütet	300	8	140	165	215	135	160	210	
			vergütet	350	9	120	140	185	115	135	180	
	Hochlegierter Stahl und hochlegierter Werkzeugstahl		geglüht	200	10	110	125	165	105	120	160	
		gehärtet und angelassen	325	11	80	90	120	75	85	115		
M	Nichtrostender Stahl	ferritisch/martensitisch	geglüht	200	12	110	125	165	105	120	160	
		martensitisch	vergütet	240	13	95	105	140	90	105	135	
		austenitisch	abgeschreckt	180	14	115	135	175	110	130	170	
		austenitisch-ferritisch		230	15	95	105	140	90	105	135	
K	Grauguss	perlitisch/ferritisch		180	16	240	280	365	230	265	345	
		perlitisch (martensitisch)		260	17	140	165	215	135	160	210	
	Gusseisen mit Kugelgraphit	ferritisch		160	18	165	190	250	155	180	235	
		perlitisch		250	19	110	125	165	105	120	160	
	Temperguss	ferritisch		130	20	195	225	295	185	220	290	
perlitisch			230	21	130	150	195	125	145	190		
N	Aluminium-Knetlegierungen	nicht aushärtbar		60	22							
		aushärtbar	ausgehärtet	100	23							
	Aluminium-Gußlegierungen	$\leq 12\%$ Si, nicht aushärtbar		75	24							
		$\leq 12\%$ Si, aushärtbar	ausgehärtet	90	25							
		$> 12\%$ Si, nicht aushärtbar		130	26							
	Kupfer und Kupferlegierungen (Bronze/Messing)	Automatenlegierungen, PB $> 1\%$		110	27							
		CuZn, CuSnZn		90	28							
CuSn, bleifreies Kupfer und Elektrolytkupfer		100	29									
S	Warmfeste Legierungen	Fe-Basis	geglüht	200	30							
			ausgehärtet	280	31							
		Ni- oder Co-Basis	geglüht	250	32							
			ausgehärtet	350	33							
	Titanlegierungen	Reintitan		R_m 400	35							
		Alpha- + Beta-Legierungen		ausgehärtet	R_m 1050	36						
H	Gehärteter Stahl		gehärtet und angelassen	55 HRC	37							
			gehärtet und angelassen	60 HRC	38							
	Hartguss		gegossen	400	39							
	Gehärtetes Gusseisen		gehärtet und angelassen	55 HRC	40							
X	Nichtmetallische Werkstoffe	Thermoplaste			41							
		Duroplaste			42							
		Glasfaserverstärkter Kunststoff GFK			43							
		Kohlefaserverstärkter Kunststoff CFK			44							
		Graphit			45							
		Holz			46							

Hinweise: Bei den vorgegebenen Schnittdaten handelt es sich um Richtwerte, welche unter Idealbedingungen ermittelt wurden.
 Je nach Anwendungsfall müssen sie individuell angepasst werden.
 Die Vorschubempfehlungen befinden sich auf Seite B240.
 Werkstoffbeispiele für Zerspanungsgruppen finden Sie auf Seite D22.

				Schnittgeschwindigkeit v _c [m/min]
HC (PVD)				
YBG302				
a _e / D				
1/1 3/4	1/5	1/20		
200	230	300		
170	200	260		
160	185	245		
140	165	215		
130	150	195		
170	200	260		
140	165	215		
130	150	195		
110	130	170		
100	115	150		
70	85	115		
100	115	150		
85	100	130		
110	125	160		
85	100	130		
220	255	335		
130	150	195		
150	175	230		
100	115	150		
180	210	275		
120	140	185		

- HC beschichtetes Hartmetall
- HT unbeschichtetes Hartmetall, Hauptbestandteil (TiC) o. (TiN), Cermet
- HC₁ beschichtetes Cermet
- HW unbeschichtetes Hartmetall, Hauptbestandteil (WC)

A

Drehen

B

Fräsen

C

Bohren

D

Technische Informationen

E

Index



Wendeschneidplatten-Fräser – Gruppe 5 (SMP01/03/05)

	Werkstoffgruppe	Zusammensetzung/Gefüge/Wärmebehandlung		HB	Zerspanungsgruppe	Schnittgeschwindigkeit v_c [m/min]			
						HC (CVD)		HC (PVD)	
						YBC302	YBM253	YBG101	YB9320
		a_e / D	a_e / D	a_e / D	a_e / D				
		1/4	1/4	1/4	1/4				
P	Unlegierter Stahl	ca. 0,15 % C	geglüht	125	1	165	180	190	175
		ca. 0,45 % C	geglüht	190	2	145	155	165	150
		ca. 0,45 % C	vergütet	250	3	135	145	155	140
		ca. 0,75 % C	geglüht	270	4	120	130	135	125
		ca. 0,75 % C	vergütet	300	5	110	120	125	115
	Niedriglegierter Stahl		geglüht	180	6	145	155	165	150
			vergütet	275	7	120	130	135	125
			vergütet	300	8	110	120	125	115
			vergütet	350	9	95	100	105	100
	Hochlegierter Stahl und hochlegierter Werkzeugstahl		geglüht	200	10	85	90	95	90
		gehärtet und angelassen	325	11	60	65	70	65	
M	Nichtrostender Stahl	ferritisch/martensitisch	geglüht	200	12		90	95	90
		martensitisch	vergütet	240	13		80	80	75
		austenitisch	abgeschreckt	180	14		100	105	95
		austenitisch-ferritisch		230	15		80	80	75
K	Grauguss	perlitisch/ferritisch		180	16			215	190
		perlitisch (martensitisch)		260	17			125	115
	Gusseisen mit Kugelgraphit	ferritisch		160	18			145	135
		perlitisch		250	19			95	90
	Temperguss	ferritisch		130	20			175	160
		perlitisch		230	21			115	105
N	Aluminium-Knetlegierungen	nicht aushärtbar		60	22				
		aushärtbar	ausgehärtet	100	23				
	Aluminium-Gußlegierungen	$\leq 12\%$ Si, nicht aushärtbar		75	24				
		$\leq 12\%$ Si, aushärtbar	ausgehärtet	90	25				
		$> 12\%$ Si, nicht aushärtbar		130	26				
	Kupfer und Kupferlegierungen (Bronze/Messing)	Automatenlegierungen, PB $> 1\%$		110	27				
		CuZn, CuSnZn		90	28				
CuSn, bleifreies Kupfer und Elektrolytkupfer		100	29						
S	Warmfeste Legierungen	Fe-Basis	geglüht	200	30				
			ausgehärtet	280	31				
		Ni- oder Co-Basis	geglüht	250	32				
			ausgehärtet	350	33				
		gegossen	320	34					
Titanlegierungen	Reintitan		R_m 400	35					
	Alpha- + Beta-Legierungen	ausgehärtet	R_m 1050	36					
H	Gehärteter Stahl		gehärtet und angelassen	55 HRC	37				
			gehärtet und angelassen	60 HRC	38				
	Hartguss		gegossen	400	39				
	Gehärtetes Gusseisen		gehärtet und angelassen	55 HRC	40				
X	Nichtmetallische Werkstoffe	Thermoplaste			41				
		Duroplaste			42				
		Glasfaserverstärkter Kunststoff GFK			43				
		Kohlefaserverstärkter Kunststoff CFK			44				
		Graphit			45				
		Holz			46				

Hinweise: Bei den vorgegebenen Schnittdaten handelt es sich um Richtwerte, welche unter Idealbedingungen ermittelt wurden.
 Je nach Anwendungsfall müssen sie individuell angepasst werden.
 Die Vorschubempfehlungen befinden sich auf Seite B240.
 Werkstoffbeispiele für Zerspanungsgruppen finden Sie auf Seite D22.

Wendeschneidplatten-Fräser – Gruppe 6 (FMD03, FME04, FMP03, HMP01)

Werkstoffgruppe	Zusammensetzung/Gefüge/Wärmebehandlung		HB	Zerspanungsgruppe	Schnittgeschwindigkeit v_c (m/min)								
					HC (CVD)								
					YBC302		YBC401		YBD152		YBD252		
					a_e / D		a_e / D		a_e / D		a_e / D		
				1/1 3/4	1/5	1/1 3/4	1/5	1/1 3/4	1/5	1/1 3/4	1/5		
P	Unlegierter Stahl	ca. 0,15 % C	geglüht	125	1	200	230	170	200				
		ca. 0,45 % C	geglüht	190	2	170	200	145	170				
		ca. 0,45 % C	vergütet	250	3	160	185	140	160				
		ca. 0,75 % C	geglüht	270	4	140	165	120	140				
		ca. 0,75 % C	vergütet	300	5	130	150	115	130				
	Niedriglegierter Stahl		geglüht	180	6	170	200	145	170				
			vergütet	275	7	140	165	120	140				
			vergütet	300	8	130	150	115	130				
			vergütet	350	9	110	130	95	110				
	Hochlegierter Stahl und hochlegierter Werkzeugstahl		geglüht	200	10	100	115	85	100				
		gehärtet und angelassen	325	11	70	85	60	70					
M	Nichtrostender Stahl	ferritisch/martensitisch	geglüht	200	12								
		martensitisch	vergütet	240	13								
		austenitisch	abgeschreckt	180	14								
		austenitisch-ferritisch		230	15								
K	Grauguss	perlitisch/ferritisch		180	16			255	295	220	255		
		perlitisch (martensitisch)		260	17			150	175	130	150		
	Gusseisen mit Kugelgraphit	ferritisch		160	18			175	205	150	175		
		perlitisch		250	19			115	135	100	115		
	Temperguss	ferritisch		130	20			210	245	180	210		
		perlitisch		230	21			140	165	120	140		
N	Aluminium-Knetlegierungen	nicht aushärtbar		60	22								
		aushärtbar	ausgehärtet	100	23								
	Aluminium-Gußlegierungen	$\leq 12\% \text{ Si}$, nicht aushärtbar		75	24								
		$\leq 12\% \text{ Si}$, aushärtbar	ausgehärtet	90	25								
		$> 12\% \text{ Si}$, nicht aushärtbar		130	26								
	Kupfer und Kupferlegierungen (Bronze/Messing)	Automatenlegierungen, PB $> 1\%$		110	27								
		CuZn, CuSnZn		90	28								
CuSn, bleifreies Kupfer und Elektrolytkupfer		100	29										
S	Warmfeste Legierungen	Fe-Basis	geglüht	200	30								
			ausgehärtet	280	31								
		Ni- oder Co-Basis	geglüht	250	32								
			ausgehärtet	350	33								
	gegossen	320	34										
Titanlegierungen	Reintitan		$R_m 400$	35									
Alpha- + Beta-Legierungen	ausgehärtet		$R_m 1050$	36									
H	Gehärteter Stahl		gehärtet und angelassen	55 HRC	37								
			gehärtet und angelassen	60 HRC	38								
	Hartguss		gegossen	400	39								
	Gehärtetes Gusseisen		gehärtet und angelassen	55 HRC	40								
X	Nichtmetallische Werkstoffe	Thermoplaste			41								
		Duroplaste			42								
		Glasfaserverstärkter Kunststoff GFK			43								
		Kohlefaserverstärkter Kunststoff CFK			44								
		Graphit			45								
		Holz			46								

Hinweise: Bei den vorgegebenen Schnittdaten handelt es sich um Richtwerte, welche unter Idealbedingungen ermittelt wurden.
 Je nach Anwendungsfall müssen sie individuell angepasst werden.
 Die Vorschubempfehlungen befinden sich auf Seite B240.
 Werkstoffbeispiele für Zerspanungsgruppen finden Sie auf Seite D22.

Schnittgeschwindigkeit v_c [m/min]																
HC (CVD)		HC (PVD)														
YBM253		YBG102		YBG152		YB9320		YBG205		YBG212		YBG252		YBG302		
a_e / D		a_e / D		a_e / D		a_e / D		a_e / D		a_e / D		a_e / D		a_e / D		
1/1 3/4	1/5	1/1 3/4	1/5	1/1 3/4	1/5	1/1 3/4	1/5	1/1 3/4	1/5	1/1 3/4	1/5	1/1 3/4	1/5	1/1 3/4	1/5	
200	230	205	240	195	225	190	220	185	215	185	215	180	210	175	205	
170	200	175	205	170	195	165	190	160	185	160	185	155	180	150	175	
160	185	165	195	160	180	155	180	150	175	150	175	145	170	140	165	
140	165	145	170	140	160	135	155	130	155	130	155	130	150	125	145	
130	150	135	160	130	150	125	145	125	140	125	140	120	140	115	135	
170	200	175	205	170	195	165	190	160	185	160	185	155	180	150	175	
140	165	145	170	140	160	135	155	130	155	130	155	130	150	125	145	
130	150	135	160	130	150	125	145	125	140	125	140	120	140	115	135	
140	165	145	170	140	160	135	155	130	155	130	155	130	150	125	145	
130	150	135	160	130	150	125	145	125	140	125	140	120	140	115	135	
110	130	115	135	110	125	105	125	105	120	105	120	100	120	100	115	
100	115	105	120	100	115	95	110	95	110	95	110	90	105	90	105	
70	85	75	85	70	80	70	80	65	80	65	80	65	75	65	75	
100	115	105	120	100	115	95	110	95	110	95	110	90	105	90	105	
85	100	90	105	85	95	80	95	80	95	80	95	80	90	75	90	
110	125	110	130	105	120	105	120	100	115	100	115	100	115	95	110	
85	100	90	105	85	95	80	95	80	95	80	95	80	90	75	90	
		230	265	215	250	210	245	205	240	205	240	200	230	195	225	
		135	160	130	150	125	145	125	140	125	140	120	140	115	135	
		155	180	150	170	145	165	140	165	140	165	135	160	135	155	
		105	120	100	115	95	110	95	110	95	110	90	105	90	105	
		185	220	180	205	175	200	170	195	170	195	165	190	160	185	
		125	145	120	135	115	135	115	130	115	130	110	130	105	125	

HC beschichtetes Hartmetall
 HT unbeschichtetes Hartmetall, Hauptbestandteil (TiC) o. (TiN), Cermet
 HC₁ beschichtetes Cermet
 HW unbeschichtetes Hartmetall, Hauptbestandteil (WC)

A

Drehen

B

Fräsen

C

Bohren

D

Technische
Informationen

E

Index

Wendeschneidplatten-Fräser – Gruppe 7 (XMR01, XMP01)

	Werkstoffgruppe	Zusammensetzung/Gefüge/Wärmebehandlung	HB	Zerspanungsgruppe	Schnittgeschwindigkeit v_c [m/min]								
					HC (CVD)								
					YBC302				YBD152				
					a_e / D		a_e / D		a_e / D		a_e / D		
1/1	3/4	1/5	1/20	1/1	3/4	1/5	1/20						
P	Unlegierter Stahl	ca. 0,15 % C	geglüht	125	1	260	300	390					
		ca. 0,45 % C	geglüht	190	2	225	255	335					
		ca. 0,45 % C	vergütet	250	3	210	240	315					
		ca. 0,75 % C	geglüht	270	4	185	210	275					
		ca. 0,75 % C	vergütet	300	5	170	195	255					
	Niedriglegierter Stahl		geglüht	180	6	225	255	335					
			vergütet	275	7	185	210	275					
			vergütet	300	8	170	195	255					
			vergütet	350	9	145	165	215					
	Hochlegierter Stahl und hochlegierter Werkzeugstahl		geglüht	200	10	130	150	195					
		gehärtet und angelassen	325	11	95	105	140						
M	Nichtrostender Stahl	ferritisch/martensitisch	geglüht	200	12								
		martensitisch	vergütet	240	13								
		austenitisch	abgeschreckt	180	14								
		austenitisch-ferritisch		230	15								
K	Grauguss	perlitisch/ferritisch		180	16				335	390	510		
		perlitisch (martensitisch)		260	17				200	230	300		
	Gusseisen mit Kugelgraphit	ferritisch		160	18				225	260	340		
		perlitisch		250	19				150	175	230		
	Temperguss	ferritisch		130	20				275	320	420		
		perlitisch		230	21				185	215	280		
N	Aluminium-Knetlegierungen	nicht aushärtbar		60	22								
		aushärtbar	ausgehärtet	100	23								
	Aluminium-Gußlegierungen	$\leq 12\% \text{ Si}$, nicht aushärtbar		75	24								
		$\leq 12\% \text{ Si}$, aushärtbar	ausgehärtet	90	25								
		$> 12\% \text{ Si}$, nicht aushärtbar		130	26								
	Kupfer und Kupferlegierungen (Bronze/Messing)	Automatenlegierungen, PB $> 1\%$		110	27								
		CuZn, CuSnZn		90	28								
CuSn, bleifreies Kupfer und Elektrolytkupfer		100	29										
S	Warmfeste Legierungen	Fe-Basis	geglüht	200	30								
			ausgehärtet	280	31								
		Ni- oder Co-Basis	geglüht	250	32								
			ausgehärtet	350	33								
	Titanlegierungen	Reintitan		R_m 400	35								
		Alpha- + Beta-Legierungen		ausgehärtet	R_m 1050	36							
H	Gehärteter Stahl		gehärtet und angelassen	55 HRC	37								
			gehärtet und angelassen	60 HRC	38								
	Hartguss		gegossen	400	39								
	Gehärtetes Gusseisen		gehärtet und angelassen	55 HRC	40								
X	Nichtmetallische Werkstoffe	Thermoplaste			41								
		Duroplaste			42								
		Glasfaserverstärkter Kunststoff GFK			43								
		Kohlefaserverstärkter Kunststoff CFK			44								
		Graphit			45								
		Holz			46								

Hinweise: Bei den vorgegebenen Schnittdaten handelt es sich um Richtwerte, welche unter Idealbedingungen ermittelt wurden.
 Je nach Anwendungsfall müssen sie individuell angepasst werden.
 Die Vorschubempfehlungen befinden sich auf Seite B240.
 Werkstoffbeispiele für Zerspanungsgruppen finden Sie auf Seite D22.

Schnittgeschwindigkeit v_c [m/min]																										
HC (CVD)									HC (PVD)																	
YBD252			YBM253			YBG102			YBG152			YB9320			YBG205			YBG212								
a_e / D			a_e / D			a_e / D			a_e / D			a_e / D			a_e / D			a_e / D								
1/1 3/4	1/5	1/20	1/1 3/4	1/5	1/20	1/1 3/4	1/5	1/20	1/1 3/4	1/5	1/20	1/1 3/4	1/5	1/20	1/1 3/4	1/5	1/20	1/1 3/4	1/5	1/20						
						260	300	390	270	315	410	255	295	385	245	285	375	235	275	360	240	280	365			
						225	255	335	230	270	355	220	255	335	210	245	320	200	235	310	205	240	315			
						210	240	315	220	255	335	205	240	315	200	230	300	190	220	290	195	225	295			
						185	210	275	190	225	295	180	210	275	175	200	260	165	195	255	170	200	260			
						170	195	255	180	205	270	170	195	255	160	190	250	155	180	235	160	185	245			
						225	255	335	230	270	355	220	255	335	210	245	320	200	235	310	205	240	315			
						185	210	275	190	225	295	180	210	275	175	200	260	165	195	255	170	200	260			
						170	195	255	180	205	270	170	195	255	160	190	250	155	180	235	160	185	245			
						145	165	215	150	175	230	145	165	215	135	160	210	130	155	205	135	155	205			
						130	150	195	135	160	210	130	150	195	125	145	190	120	140	185	120	140	185			
						95	105	140	95	115	150	90	105	140	90	100	130	85	100	130	85	100	130			
						130	150	195	135	160	205	130	150	195	125	145	190	120	140	180	120	140	185			
						110	130	165	115	135	175	110	125	165	105	120	160	100	120	155	105	120	155			
						140	160	210	145	170	220	140	160	205	130	155	200	125	150	195	130	150	195			
						110	130	165	115	135	175	110	125	165	105	120	160	100	120	155	105	120	155			
						290	335	440				300	345	450	285	330	430	270	315	410	260	300	390	265	305	400
						170	195	255				180	205	270	170	195	255	160	190	250	155	180	235	160	185	245
						195	225	295				205	240	315	195	225	295	185	215	280	180	210	275	180	210	275
						130	150	195				135	160	210	130	150	195	125	145	190	120	140	185	120	140	185
						235	270	355				245	285	375	230	270	355	225	260	340	215	250	325	220	255	335
						160	180	235				165	190	250	155	180	235	150	175	230	145	165	215	145	170	225

HC beschichtetes Hartmetall
 HT unbeschichtetes Hartmetall, Hauptbestandteil (TiC) o. (TiN), Cermet
 HC₁ beschichtetes Cermet
 HW unbeschichtetes Hartmetall, Hauptbestandteil (WC)

A
Drehen
B
Fräsen
C
Bohren
D
Technische Informationen
E
Index



Wendeschneidplatten-Fräser – Gruppe 7 (XMR01, XMP01)

	Werkstoffgruppe	Zusammensetzung/Gefüge/Wärmebehandlung	HB	Zerspanungsgruppe	Schnittgeschwindigkeit v_c [m/min]						
					HC (PVD)						
					YBG252			YBG302			
					a_e / D		a_e / D		a_e / D		
1/1 3/4	1/5	1/20	1/1 3/4	1/5	1/20						
P	Unlegierter Stahl	ca. 0,15 % C	geglüht	125	1	230	265	345	225	260	340
		ca. 0,45 % C	geglüht	190	2	200	230	300	195	225	295
		ca. 0,45 % C	vergütet	250	3	185	215	280	180	210	275
		ca. 0,75 % C	geglüht	270	4	165	190	250	160	185	245
		ca. 0,75 % C	vergütet	300	5	150	175	230	150	170	225
	Niedriglegierter Stahl		geglüht	180	6	200	230	300	195	225	295
			vergütet	275	7	165	190	250	160	185	245
			vergütet	300	8	150	175	230	150	170	225
			vergütet	350	9	130	150	195	125	145	190
	Hochlegierter Stahl und hochlegierter Werkzeugstahl		geglüht	200	10	115	135	180	115	130	170
		gehärtet und angelassen	325	11	85	95	125	80	95	125	
M	Nichtrostender Stahl	ferritisch/martensitisch	geglüht	200	12	115	135	175	115	130	170
		martensitisch	vergütet	240	13	100	115	145	95	110	145
		austenitisch	abgeschreckt	180	14	125	145	185	120	140	185
		austenitisch-ferritisch		230	15	100	115	145	95	110	145
K	Grauguss	perlitisch/ferritisch		180	16	255	295	385	250	290	380
		perlitisch (martensitisch)		260	17	150	175	230	150	170	225
	Gusseisen mit Kugelgraphit	ferritisch		160	18	175	200	260	170	195	255
		perlitisch		250	19	115	135	180	115	130	170
	Temperguss	ferritisch		130	20	210	240	315	205	235	310
		perlitisch		230	21	140	160	210	135	160	210
N	Aluminium-Knetlegierungen	nicht aushärtbar		60	22						
		aushärtbar	ausgehärtet	100	23						
	Aluminium-Gußlegierungen	$\leq 12\%$ Si, nicht aushärtbar		75	24						
		$\leq 12\%$ Si, aushärtbar	ausgehärtet	90	25						
		$> 12\%$ Si, nicht aushärtbar		130	26						
	Kupfer und Kupferlegierungen (Bronze/Messing)	Automatenlegierungen, PB $> 1\%$		110	27						
		CuZn, CuSnZn		90	28						
CuSn, bleifreies Kupfer und Elektrolytkupfer		100	29								
S	Warmfeste Legierungen	Fe-Basis	geglüht	200	30						
			ausgehärtet	280	31						
		Ni- oder Co-Basis	geglüht	250	32						
			ausgehärtet	350	33						
		gegossen	320	34							
Titanlegierungen	Reintitan		R_m 400	35							
	Alpha- + Beta-Legierungen	ausgehärtet	R_m 1050	36							
H	Gehärteter Stahl		gehärtet und angelassen	55 HRC	37						
			gehärtet und angelassen	60 HRC	38						
	Hartguss		gegossen	400	39						
	Gehärtetes Gusseisen		gehärtet und angelassen	55 HRC	40						
X	Nichtmetallische Werkstoffe	Thermoplaste			41						
		Duroplaste			42						
		Glasfaserverstärkter Kunststoff GFK			43						
		Kohlefaserverstärkter Kunststoff CFK			44						
		Graphit			45						
		Holz			46						

Hinweise: Bei den vorgegebenen Schnittdaten handelt es sich um Richtwerte, welche unter Idealbedingungen ermittelt wurden.
 Je nach Anwendungsfall müssen sie individuell angepasst werden.
 Die Vorschubempfehlungen befinden sich auf Seite B240.
 Werkstoffbeispiele für Zerspanungsgruppen finden Sie auf Seite D22.

Vorschubempfehlung

Wendeschneidplatten-Fräser – Gruppe 1 (FMA07/11/12, FMD02, EMP09/13)

Werkstoffgruppe	Vorschub pro Schneide [mm]																		
	EMP09			EMP13			EMP13			FMA07			FMA07			FMA11			
	LNKT12			ANGX11			ANGX15			ONHU06			ONHU08			SNEG12			
	Bearbeitungsart																		
	F	M	R	F	M	R	F	M	R	F	M	R	F	M	R	F	M	R	
P Unlegierter Stahl		0,25	0,50		0,23			0,25		0,19	0,23		0,19	0,23			0,20	0,23	
	Niedriglegierter Stahl		0,23	0,47		0,22			0,23		0,17	0,22		0,17	0,22			0,19	0,21
	Hochlegierter Stahl und hochlegierter Werkzeugstahl		0,22	0,44		0,20			0,22		0,16	0,20		0,16	0,20			0,18	0,20
M Nichtrostender Stahl		0,18	0,35														0,14	0,16	
K Grauguss		0,28	0,55		0,26			0,28		0,20	0,26		0,20	0,26			0,22	0,25	
	Gusseisen mit Kugelgraphit		0,25	0,50		0,23			0,25		0,19	0,23		0,19	0,23			0,20	0,23
	Temperguss		0,25	0,50		0,23			0,25		0,19	0,23		0,19	0,23			0,20	0,23
N Aluminium-Knetlegierungen					0,20			0,21											
	Aluminium-Gusslegierungen					0,20			0,21										
	Kupfer und Kupferlegierungen (Bronze/Messing)					0,18			0,19										
S Warmfeste Legierungen																			
	Titanlegierungen																		
H Gehärteter Stahl																			
	Hartguss																		
	Gehärtetes Gusseisen																		
X Nichtmetallische Werkstoffe																			

Hinweise: Bei den vorgegebenen Schnittdaten handelt es sich um Richtwerte, welche unter Idealbedingungen ermittelt wurden.
Je nach Anwendungsfall müssen sie individuell angepasst werden.

Wendeschneidplatten-Fräser – Gruppe 2 (FMA01/02/03/04, FME01/02, EMP01/02/03/04)

Werkstoffgruppe	Vorschub pro Schneide [mm]																			
	FMA01 FMA02			FMA03			FMA03			FMA04			FMA04			FME02				
	SEET12			SEKN12			SEKN15			OFKT05			OFKR07			SPK*12				
	Bearbeitungsart																			
	F	M	R	F	M	R	F	M	R	F	M	R	F	M	R	F	M	R		
P Unlegierter Stahl		0,15	0,20	0,25		0,18			0,20		0,20	0,25		0,20	0,25			0,20		
	Niedriglegierter Stahl		0,14	0,19	0,23		0,17			0,19		0,19	0,23		0,19	0,23			0,19	
	Hochlegierter Stahl und hochlegierter Werkzeugstahl		0,13	0,18	0,22		0,16			0,18		0,18	0,22		0,18	0,22			0,18	
M Nichtrostender Stahl		0,11	0,14	0,18		0,13			0,14		0,14	0,18		0,14	0,18			0,14		
K Grauguss		0,17	0,22	0,28		0,20			0,22		0,22	0,28		0,22	0,28			0,22		
	Gusseisen mit Kugelgraphit		0,15	0,20	0,25		0,18			0,20		0,20	0,25		0,20	0,25			0,20	
	Temperguss		0,15	0,20	0,25		0,18			0,20		0,20	0,25		0,20	0,25			0,20	
N Aluminium-Knetlegierungen		0,13	0,17	0,21							0,17	0,21		0,17	0,21					
	Aluminium-Gusslegierungen		0,13	0,17	0,21						0,17	0,21		0,17	0,21					
	Kupfer und Kupferlegierungen (Bronze/Messing)		0,11	0,15	0,19						0,15	0,19		0,15	0,19					
S Warmfeste Legierungen		0,11	0,14	0,18							0,14	0,18		0,14	0,18					
	Titanlegierungen		0,11	0,14	0,18						0,14	0,18		0,14	0,18					
H Gehärteter Stahl																				
	Hartguss																			
	Gehärtetes Gusseisen																			
X Nichtmetallische Werkstoffe																				

Hinweise: Bei den vorgegebenen Schnittdaten handelt es sich um Richtwerte, welche unter Idealbedingungen ermittelt wurden.
Je nach Anwendungsfall müssen sie individuell angepasst werden.

Vorschub pro Schneide [mm]															
FMA11			FMA11			FMA12			FMD02			FMD02			
SNEG15			SNEG19			ONHU08			PNEG11			HNEX09			
Bearbeitungsart															
F	M	R	F	M	R	F	M	R	F	M	R	F	M	R	
	0,22	0,25			0,29		0,23		0,15	0,20	0,30				
	0,20	0,24			0,27		0,22		0,14	0,19	0,28				
	0,19	0,22			0,26		0,20		0,13	0,18	0,26				
	0,15	0,18			0,20		0,16								
	0,24	0,28			0,32		0,26		0,17	0,22	0,33	0,17	0,22	0,33	
	0,22	0,25			0,29		0,23		0,15	0,20	0,30	0,15	0,20	0,30	
	0,22	0,25			0,29		0,23		0,15	0,20	0,30	0,15	0,20	0,30	

F Schlichten
M Mittlere Bearbeitung
R Schruppen

Vorschub pro Schneide [mm]																					
FME03			FME03			FMP01			FMP02			EMP01 EMP02			EMP01 EMP02			EMP03 EMP04			
SPK*12			SPK*15			TPKN22			SEET12			APKT11			APKT16			APKT11			
Bearbeitungsart																					
F	M	R	F	M	R	F	M	R	F	M	R	F	M	R	F	M	R	F	M	R	
	0,19			0,20			0,20		0,15	0,20	0,25	0,10	0,15	0,20	0,12	0,17	0,23	0,10	0,20	0,25	
	0,17			0,19			0,19		0,14	0,19	0,23	0,09	0,14	0,19	0,11	0,16	0,21	0,09	0,19	0,23	
	0,16			0,18			0,18		0,13	0,18	0,22	0,09	0,13	0,18	0,10	0,15	0,20	0,09	0,18	0,22	
	0,13			0,14			0,14		0,11	0,14	0,18	0,07	0,11	0,14	0,08	0,12	0,16	0,07	0,14	0,18	
	0,20			0,22			0,22		0,17	0,22	0,28	0,11	0,17	0,22	0,13	0,19	0,25	0,11	0,22	0,28	
	0,19			0,20			0,20		0,15	0,20	0,25	0,10	0,15	0,20	0,12	0,17	0,23	0,10	0,20	0,25	
	0,19			0,20			0,20		0,15	0,20	0,25	0,10	0,15	0,20	0,12	0,17	0,23	0,10	0,20	0,25	
									0,13	0,17	0,21	0,09	0,13	0,17	0,10	0,15	0,20	0,09	0,17	0,21	
									0,13	0,17	0,21	0,09	0,13	0,17	0,10	0,15	0,20	0,09	0,17	0,21	
									0,11	0,15	0,19	0,08	0,11	0,15	0,09	0,13	0,18	0,08	0,15	0,19	

F Schlichten
M Mittlere Bearbeitung
R Schruppen

A

Vorschubempfehlung

Drehen

Wendeschneidplatten-Fräser – Gruppe 3 (FMR01/02/03/04) Planfräsen

Werkstoffgruppe		Vorschub pro Schneide [mm]																	
		FMR01			FMR01			FMR02			FMR02			FMR03			FMR03		
		RCKT10			RCKT12			RCKT12			RCKT16			RCKT20			RDKW07		
		Bearbeitungsart																	
		F	M	R	F	M	R	F	M	R	F	M	R	F	M	R	F	M	R
P	Unlegierter Stahl		0,20	0,25		0,20	0,25		0,20	0,25		0,23	0,29		0,26	0,33		0,17	
	Niedriglegierter Stahl		0,19	0,23		0,19	0,23		0,19	0,23		0,21	0,27		0,25	0,31		0,16	
	Hochlegierter Stahl und hochlegierter Werkzeugstahl		0,18	0,22		0,18	0,22		0,18	0,22		0,20	0,25		0,23	0,29		0,15	
M	Nichtrostender Stahl		0,14	0,18		0,14	0,18		0,14	0,18		0,16	0,20		0,19	0,23		0,12	
K	Grauguss		0,22	0,28		0,22	0,28		0,22	0,28		0,25	0,32		0,29	0,36		0,19	
	Gusseisen mit Kugelgraphit		0,20	0,25		0,20	0,25		0,20	0,25		0,23	0,29		0,26	0,33		0,17	
	Temperguss		0,20	0,25		0,20	0,25		0,20	0,25		0,23	0,29		0,26	0,33		0,17	
N	Aluminium-Knetlegierungen																		
	Aluminium-Gusslegierungen																		
	Kupfer und Kupferlegierungen (Bronze/Messing)																		
S	Warmfeste Legierungen																		
	Titanlegierungen																		
H	Gehärteter Stahl																		
	Hartguss																		
	Gehärtetes Gusseisen																		
X	Nichtmetallische Werkstoffe																		

Hinweise: Bei den vorgegebenen Schnittdaten handelt es sich um Richtwerte, welche unter Idealbedingungen ermittelt wurden. Je nach Anwendungsfall müssen sie individuell angepasst werden.

B

Fräsen

Wendeschneidplatten-Fräser – Gruppe 3 (FMR01/02/03/04) Zirkularfräsen

Werkstoffgruppe		Vorschub pro Schneide [mm]														
		FMR01			FMR01			FMR02			FMR03					
		RCKT10			RCKT12			RCKT12			RCKT20			RDKW07		
		Werkzeughdurchmesser [mm]														
		25-32	40-50	50-100	63-125	160-200	80-125	160-250	15							
P	Unlegierter Stahl	0,12	0,16	0,18	0,24	0,32	0,26	0,35	0,07							
	Niedriglegierter Stahl	0,11	0,14	0,16	0,21	0,28	0,23	0,31	0,06							
	Hochlegierter Stahl und hochlegierter Werkzeugstahl	0,10	0,13	0,14	0,19	0,26	0,21	0,28	0,06							
M	Nichtrostender Stahl	0,07	0,09	0,10	0,14	0,18	0,15	0,20	0,04							
K	Grauguss	0,11	0,14	0,16	0,22	0,29	0,23	0,32	0,06							
	Gusseisen mit Kugelgraphit	0,10	0,13	0,14	0,19	0,26	0,21	0,28	0,06							
	Temperguss	0,10	0,13	0,14	0,19	0,26	0,21	0,28	0,06							
N	Aluminium-Knetlegierungen															
	Aluminium-Gusslegierungen															
	Kupfer und Kupferlegierungen (Bronze/Messing)															
S	Warmfeste Legierungen															
	Titanlegierungen															
H	Gehärteter Stahl															
	Hartguss															
	Gehärtetes Gusseisen															
X	Nichtmetallische Werkstoffe															

Hinweise: Bei den vorgegebenen Schnittdaten handelt es sich um Richtwerte, welche unter Idealbedingungen ermittelt wurden. Je nach Anwendungsfall müssen sie individuell angepasst werden.

C

Bohren

D

Technische Informationen

E

Index

Vorschub pro Schneide [mm]															
FMR03			FMR03			FMR04			FMR04			FMR04			
RDKW08			RDKW10			RDKW12			RDKW16			RDKW20			
Bearbeitungsart															
F	M	R	F	M	R	F	M	R	F	M	R	F	M	R	
0,17			0,20			0,15	0,20	0,25	0,17	0,23	0,29	0,2	0,26	0,33	
0,16			0,19			0,14	0,19	0,23	0,16	0,21	0,27	0,19	0,25	0,31	
0,15			0,18			0,13	0,18	0,22	0,15	0,20	0,25	0,18	0,23	0,29	
0,12			0,14			0,11	0,14	0,18	0,12	0,16	0,20	0,14	0,19	0,23	
0,19			0,22			0,17	0,22	0,28	0,19	0,25	0,32	0,22	0,29	0,36	
0,17			0,20			0,15	0,20	0,25	0,17	0,23	0,29	0,20	0,26	0,33	
0,17			0,20			0,15	0,20	0,25	0,17	0,23	0,29	0,20	0,26	0,33	

F Schlichten
M Mittlere Bearbeitung
R Schruppen

Vorschub pro Schneide [mm]					
FMR03		FMR03		FMR04	
RDKW08		RDKW10		RDKW12	
Werkzeugdurchmesser [mm]					
16-25		32		50-63	
80-100		125-160			
0,07	0,12	0,17	0,24	0,30	
0,06	0,11	0,15	0,21	0,26	
0,06	0,10	0,14	0,19	0,24	
0,04	0,07	0,10	0,14	0,17	
0,06	0,11	0,15	0,22	0,27	
0,06	0,10	0,14	0,19	0,24	
0,06	0,10	0,14	0,19	0,24	

A Drehen

B Fräsen

C Bohren

D Technische Informationen

E Index



Vorschubempfehlung

Wendeschneidplatten-Fräser – Gruppe 4 (BMR01/02/03/04, TMP01,CMZ01,CMA01,CMD01)

Werkstoffgruppe		Vorschub pro Schneide [mm]								
		BMR01	BMR01	BMR01	BMR01	BMR02	BMR02	BMR02	BMR03	BMR03
		ZD*08 / SP*06	ZD*11 / SP*06	ZD*13 / SP*09	ZP*22 / SP*12	ROHX12	ROHX16	ROHX20	-	-
		Werkzeugdurchmesser [mm]								
		20	25	32	40-63	12	16	20	16	20
P	Unlegierter Stahl	0,14	0,21	0,26	0,32	0,10	0,13	0,14	0,13	0,14
	Niedriglegierter Stahl	0,10	0,15	0,18	0,22	0,07	0,09	0,10	0,09	0,10
	Hochlegierter Stahl und hochlegierter Werkzeugstahl	0,09	0,14	0,17	0,21	0,07	0,08	0,09	0,08	0,09
M	Nichtrostender Stahl	0,08	0,12	0,14	0,18	0,06	0,07	0,08	0,07	0,08
K	Grauguss	0,18	0,27	0,34	0,42	0,13	0,17	0,18	0,17	0,18
	Gusseisen mit Kugelgraphit	0,13	0,20	0,25	0,30	0,10	0,12	0,13	0,12	0,13
	Temperguss	0,14	0,21	0,26	0,32	0,10	0,13	0,14	0,13	0,14
N	Aluminium-Knetlegierungen									
	Aluminium-Gusslegierungen									
	Kupfer und Kupferlegierungen (Bronze/Messing)									
S	Warmfeste Legierungen									
	Titanlegierungen									
H	Gehärteter Stahl									
	Hartguss									
	Gehärtetes Gusseisen									
X	Nichtmetallische Werkstoffe									

Hinweise: Bei den vorgegebenen Schnittdaten handelt es sich um Richtwerte, welche unter Idealbedingungen ermittelt wurden. Je nach Anwendungsfall müssen sie individuell angepasst werden.

Wendeschneidplatten-Fräser – Gruppe 5 (SMP01/03/05)

Werkstoffgruppe		Vorschub pro Schneide [mm]								
		SMP01	SMP01	SMP01	SMP01	SMP01	SMP03	SMP03	SMP03	SMP05
		XSEQ1202	XSEQ1203	XSEQ12T3	XSEQ1204	XSEQ12T4	MPHT06	MPHT08	MPHT12	QC16
		Werkzeugdurchmesser [mm]								
		63-100	63-100	63-160	63-160	63-160	80-125	125-200	120-200	25-39
P	Unlegierter Stahl	0,12	0,12	0,13	0,13	0,14	0,14	0,15	0,16	0,08
	Niedriglegierter Stahl	0,11	0,11	0,12	0,12	0,13	0,13	0,14	0,15	0,08
	Hochlegierter Stahl und hochlegierter Werkzeugstahl	0,10	0,10	0,11	0,11	0,12	0,12	0,13	0,14	0,07
M	Nichtrostender Stahl	0,10	0,10	0,11	0,11	0,12	0,12	0,13	0,14	0,07
K	Grauguss	0,11	0,11	0,12	0,12	0,13	0,13	0,14	0,15	0,08
	Gusseisen mit Kugelgraphit	0,11	0,11	0,12	0,12	0,13	0,13	0,14	0,15	0,07
	Temperguss	0,11	0,11	0,12	0,12	0,13	0,13	0,14	0,15	0,07
N	Aluminium-Knetlegierungen									
	Aluminium-Gusslegierungen									
	Kupfer und Kupferlegierungen (Bronze/Messing)									
S	Warmfeste Legierungen									
	Titanlegierungen									
H	Gehärteter Stahl									
	Hartguss									
	Gehärtetes Gusseisen									
X	Nichtmetallische Werkstoffe									

Hinweise: Bei den vorgegebenen Schnittdaten handelt es sich um Richtwerte, welche unter Idealbedingungen ermittelt wurden. Je nach Anwendungsfall müssen sie individuell angepasst werden.

	Vorschub pro Schneide [mm]											
	BMR03	BMR03	BMR03	BMR04	BMR04	BMR04	BMR04	BMR04	CMZ01	CMA01	CMD01	
	-	-	-	ZOHX12	ZOHX16	ZOHX20	ZOHX25	ZOHX30	SPMT12	SPMT12	SPMT12	
	Werkzeugdurchmesser [mm]											
	25	30-32	40-50	12	16	20	25	30	12-32	12-32	12-36	
	0,21	0,26	0,30	0,10	0,13	0,14	0,16	0,17	0,23	0,23	0,23	
	0,15	0,18	0,21	0,07	0,09	0,10	0,11	0,12	0,16	0,16	0,16	
	0,14	0,17	0,20	0,07	0,08	0,09	0,10	0,11	0,15	0,15	0,15	
	0,12	0,14	0,17	0,06	0,07	0,08	0,09	0,09	0,13	0,13	0,13	
	0,27	0,34	0,39	0,13	0,17	0,18	0,21	0,22	0,30	0,30	0,30	
	0,20	0,25	0,29	0,10	0,12	0,13	0,15	0,16	0,22	0,22	0,22	
	0,21	0,26	0,30	0,10	0,13	0,14	0,16	0,17	0,23	0,23	0,23	

	Vorschub pro Schneide [mm]	
	SMP05	
	QC22	
	Werkzeugdurchmesser [mm]	
	44	
	0,08	
	0,08	
	0,07	
	0,07	
	0,08	
	0,07	
	0,07	

- A
- Drehen
- B
- Fräsen
- C
- Bohren
- D
- Technische Informationen
- E
- Index

Vorschubempfehlung

Wendeschneidplatten-Fräser – Gruppe 6 (FMD03, FME04, FMP03, HMP01)

Werkstoffgruppe	Vorschub pro Schneide [mm]																	
	FMD03			FMD03			FME04			FMP03			FMP03			FMP03		
	LNKT20			LNKT25			LNKT15			LNKT12			LNKT15			LNKT20		
	Bearbeitungsart																	
	F	M	R	F	M	R	F	M	R	F	M	R	F	M	R	F	M	R
P Unlegierter Stahl			0,50			0,50			0,45			0,45			0,45			0,50
			0,47			0,47			0,42			0,42			0,42			0,47
			0,44			0,44			0,40			0,40			0,40			0,44
M Nichtrostender Stahl			0,45			0,45			0,40			0,40			0,40			0,45
K Grauguss			0,55			0,55			0,50			0,50			0,50			0,55
			0,50			0,50			0,45			0,45			0,45			0,50
			0,50			0,50			0,45			0,45			0,45			0,50
N Aluminium-Knetlegierungen																		
S Warmfeste Legierungen																		
H Gehärteter Stahl																		
X Nichtmetallische Werkstoffe																		

Hinweise: Bei den vorgegebenen Schnittdaten handelt es sich um Richtwerte, welche unter Idealbedingungen ermittelt wurden. Je nach Anwendungsfall müssen sie individuell angepasst werden.

Wendeschneidplatten-Fräser – Gruppe 7 (XMR01, XMP01)

Werkstoffgruppe	Vorschub pro Schneide [mm]								
	XMR01 Planfräsen			XMR01 Tauchfräsen			XMR01 Zirkularfräsen		
	SDMT/WPGT			SDMT/WPGT			SDMT/WPGT		
	Werkzeugdurchmesser [mm]								
	20-25	30-50	63-160	20-25	30-50	63-160	20-25	30-50	63-160
P Unlegierter Stahl	1,00	1,20	2,00	0,20	0,25	0,30	0,80	0,96	1,40
	0,93	1,12	1,86	0,19	0,23	0,28	0,74	0,89	1,30
	0,70	0,84	1,40	0,18	0,22	0,26	0,70	0,84	1,23
M Nichtrostender Stahl	0,50	0,60	1,00	0,14	0,18	0,21	0,56	0,67	0,98
K Grauguss	0,90	1,08	1,80	0,22	0,28	0,33	0,88	1,06	1,54
	0,90	1,08	1,80	0,20	0,25	0,30	0,80	0,96	1,40
	1,00	1,20	2,00	0,20	0,25	0,30	0,80	0,96	1,40
N Aluminium-Knetlegierungen									
S Warmfeste Legierungen									
H Gehärteter Stahl									
X Nichtmetallische Werkstoffe									

Hinweise: Bei den vorgegebenen Schnittdaten handelt es sich um Richtwerte, welche unter Idealbedingungen ermittelt wurden. Je nach Anwendungsfall müssen sie individuell angepasst werden.

Schnittdatenempfehlungen Wendeschneidplatten-Fräser

Vorschub pro Schneide [mm]							
FMP03			HMP01				
LNKT25			SPMT-APKT				
Bearbeitungsart							
F	M	R	F	M	R		
		0,55		0,25			
		0,51		0,23			
		0,48		0,22			
		0,47		0,15			
		0,61		0,28			
		0,55		0,25			
		0,55		0,25			

Vorschub pro Schneide [mm]							
XMP01	QCH	QCH	QCH	QCH	QCH	QCH	QCH
CNE	ZOHX	RD*	APKT	WPGT	SDMT	XPHT	
Werkzeugdurchmesser [mm]							
80-400	16-32	15-32	16-40	20-42	20-40	16-32	
0,20	0,20	0,20	0,15	1,00	1,00	0,20	
0,20	0,19	0,19	0,14	0,93	0,93	0,19	
0,20	0,18	0,18	0,13	0,70	0,70	0,18	
0,20	0,14	0,14	0,11	0,50	0,50	0,14	
0,20	0,22	0,22	0,17	0,90	0,90	0,22	
0,20	0,20	0,20	0,15	0,90	0,90	0,20	
0,20	0,20	0,20	0,15	1,00	1,00	0,20	
			0,13				
			0,13				
			0,11				

A
 Drehen

B
 Fräsen

C
 Bohren

D
 Technische Informationen

E
 Index